

2021 Fiyat Listesi

Buderus

Geleceğin ısıtma sistemleri.

www.buderus.com/tr

444 5 474

Ticari Isıtma Ürünleri



2021 Fiyat Listesi

Buderus

Geleceğin ısıtma sistemleri.

www.buderus.com/tr 444 5 474

TİCARİ ISITMA ÜRÜNLERİ

Versiyon: 2021- IV

Güncelleme: 01.09.2021

BUDERUS KAZANLAR

YOĞUŞMALI KAZANLAR (GB172)	YOĞUŞMALI KAZANLAR (GB162)	YOĞUŞMALI YER TİPİ KAZAN (KB372)	YOĞUŞMALI YER TİPİ KAZAN (GB402)
ÜFLEMELİ BRÜLÖRLÜ YOĞUŞMALI ÇELİK KAZAN (SB)	ÜFLEMELİ BRÜLÖRLÜ DÖKÜM KAZAN (GE)		ÜFLEMELİ BRÜLÖRLÜ ÇELİK KAZAN (SK)

ISITMA YAN EKİPMANLARI

BOYLERLER	BOYLER ELEKTRİKLİ ISITICILAR	PP TEK CİDARLI VE 80/125 BACALAR
ELCO PNÖMATİK GAZ BRÜLÖRLERİ	ELCO ELEKTRONİK GAZ BRÜLÖRLERİ	HONEYWELL ÜÇ YOLLU VANALAR
REFLEX NG-N-S SERİSİ SABİT MEMBRANLI GENLEŞME DEPOLARI	REFLEX G SERİSİ DEĞİŞTİRİLEBİLİR MEMBRANLI GENLEŞME DEPOLARI	REFLEXOMAT RG SERİSİ KOMPRESÖRLÜ GENLEŞME DEPOLARI
REFIX DE-DC SERİSİ HİJYENİK GENLEŞME DEPOLARI	REFLEX OTOMATİK SU BESLEME SİSTEMLERİ	SPIROVENT HAVA AYIRICI
SPIROTRAP PİSLİK AYIRICI	SUPERIOR HAVA AYIRICI	SPIROCOMBI HAVA-PİSLİK AYIRICI
SPIROTOP OTOMATİK PÜRJÖR	SPIROCROSS DENGE KABI	LOGAMATIC EMS PANEL VE MODÜLLER
LOGAMATIC 4000 KUMANDA MODÜLLERİ	LOGAMATIC 4000 KUMANDA PANELLERİ	LOGAMATIC 5000 KUMANDA PANELLERİ

BUDERUS GÜNEŞ ENERJİSİ SİSTEMİ

GÜNEŞ ENERJİSİ KOLEKTÖRLER VE KUMANDA PANELLERİ	GÜNEŞ ENERJİSİ BOYLERLERİ	GÜNEŞ ENERJİSİ MONTAJ SETLERİ VE AKSESUARLAR
GÜNEŞ ENERJİSİ SİSTEM ÇÖZÜMLERİ ÇATI ÜSTÜ MONTAJ	GÜNEŞ ENERJİSİ SİSTEM ÇÖZÜMLERİ DÜZ ÇATI MONTAJ	GÜNEŞ ENERJİSİ SİSTEM KOMPONENTLERİ SİSTEM-1
		GÜNEŞ ENERJİSİ SİSTEM KOMPONENTLERİ SİSTEM-2

BUDERUS GB172 SERİSİ DUVAR TİPİ YOĞUŞMALI KAZAN FİYAT LİSTESİ

Açıklama	Görsel	Kapasite	Kazan Fiyatı	Sistem Kumandası	Hermetik Baca Seti	Toplam Set Fiyatı
				SAP No (RC310): 7738112318 - Siyah 7738112319 - Beyaz	SAP No: 7738112576	
Logamax Plus GB172-35 i H (Siyah) 7736900267		35 kW - 3 bar 30.000 Kcal/h	1.925 EUR	RC310 Sistem Kumandası Siyah veya Beyaz	Yatay / Teleskopik Ø80/125 L = 405 - 600 mm	2.315 EUR
Logamax Plus GB172-35 iW H (Beyaz) 7736900639				280 EUR	110 EUR	
Logamax Plus GB172-42 i H (Siyah) 7736900268		42 kW - 3 bar 36.000 Kcal/h	2.125 EUR			2.515 EUR
Logamax Plus GB172-42 iW H (Beyaz) 7736900640						

* GB172i serisi kazanlarda denge kabı ve ilave pompa kullanılarak sistem çözümü yapılmalıdır.

SAP No	Logamatic EMS Panel ve Modülleri	Fiyat
7738112318	RC310 Kumanda Paneli - Siyah Set fiyatına dahildir. İster odaya, ister kazan üzerindeki BC25'a takılır. (FA dış hava modülü RC310 içinden çıkmaktadır.)	280 EUR
7738112319	RC310 Kumanda Paneli - Beyaz Set fiyatına dahildir. İster odaya, ister kazan üzerindeki BC25'a takılır. (FA dış hava modülü RC310 içinden çıkmaktadır.)	280 EUR
7738111002	MC400 Kaskad Modülü RC310 ile 4 kazana kadar kaskad sistemin kontrolünü sağlar.	500 EUR
7738110138	MM100 Zon Kontrol Modülü 1 adet boylar veya 1 adet ısıtma devresi kontrolü yapar. Her bir devre kontrolü için 1 adet alınmalıdır.	190 EUR
7738110127	MZ100 Zon Kontrol Modülü 3 adet on-off / EMS oda kumandası ile zon kontrolü sağlar.(Tek kazan ile kullanılmaktadır)	220 EUR
8718584845	Logamatic Web KM 200 Buderus EasyControl mobil uygulaması yardımıyla internet üzerinden tek kazan kontrol imkanı	320 EUR
5991376	FV/FZ Duyar Eleman Isıtma devresi veya denge kabı için duyar eleman.	42 EUR
7735502288	Boylar Sıcaklık Duyar Elemanı Boylar ısıtma devresi için duyar eleman.	43 EUR

SAP No	Yoğuşmalı Kazan Aksesuarları	Fiyat
7738112576	Hermetik Bağlantı için Yatay Baca Seti Ø80/125, Hermetik L = 405 - 600 mm Teleskopik	110 EUR
7738112660	Hermetik Bağlantı için Düşey Baca Seti (Siyah) Ø80/125, Hermetik L = 1.590 mm	105 EUR
7738112714	Hermetik Bağlantı için Düşey Baca Adaptörü Seti Ø80/125, Hermetik	34 EUR
7738112718	(Adaptör + Izgara)	22 EUR
7738112717	Kazan Çıkış Adaptörü Ø80/125, Hermetik 90° Dirsek	45 EUR
7738112716	Kazan Çıkış Adaptörü Ø80/125, Hermetik Eksantrik	48 EUR
7738112645	Hermetik Baca Uzatma Parçası Ø80/125, Hermetik L = 500 mm	21 EUR
7738112646	Hermetik Baca Uzatma Parçası Ø80/125, Hermetik L = 1.000 mm	25 EUR
7719002765	Hermetik Baca Uzatma Parçası Ø80/125, Hermetik L = 2.000 mm	71 EUR
7738112666	Hermetik Baca Uzatma Parçası Ø80/125, Hermetik L = 230 mm (Müdahale kapaklı)	57 EUR
7738112665	Hermetik Dirsek (90°) Ø80/125, Hermetik 90° Dirsek (Müdahale kapaklı)	57 EUR
7738112648	Hermetik Dirsek (90°) Ø80/125, Hermetik 90° Dirsek	25 EUR
7738112593	Hermetik Dirsek (45°) Ø80/125, Hermetik 45° Dirsek	24 EUR

SAP No	Diğer Aksesuarlar	Fiyat
89205611	GSU Üç Yollu Vana 1" Boylar öncelikli sistemlerde kullanılır.	77 EUR
7738336339	GSU Üç Yollu Vana Motoru AC230V	130 EUR
7736900941	Gaz Dönüşüm Seti - NG-LPG 35 kW için	22 EUR
7736900942	Gaz Dönüşüm Seti - NG-LPG 42 kW için	22 EUR
7726241012	Spirovent 1" Hava Ayırıcı - Yatay Tip 35 kW için	96 EUR
7726241001	Spirotrap 1" Pislik ve Tortu Ayırıcı - Yatay Tip 35 kW için	96 EUR
7726241013	Spirovent 1 1/4" Hava Ayırıcı - Yatay Tip 42 kW için	135 EUR
7726241002	Spirotrap 1 1/4" Pislik ve Tortu Ayırıcı - Yatay Tip 42 kW için	135 EUR



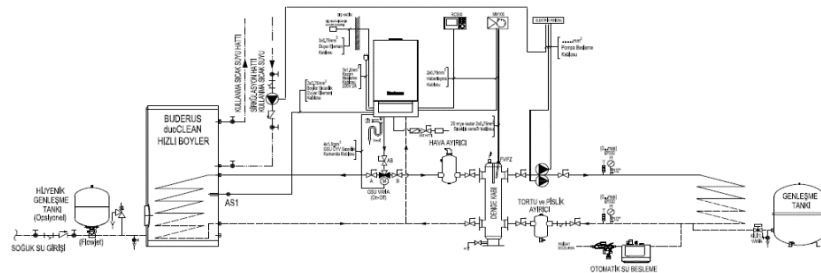

Örnek Tesilat Şeması: Boylar öncelikli sistem (1ID + 1Boylar(GSU) Akış Şeması)



- 1 - Fiyatlarımız % 18 KDV ilave edilecektir.
- 2 - Fiyatlarımız EURO olarak verilmştir.
- 3 - Ödeme sipariş ile birlikte yapılacaktır.
- 4 - Fatura tarihindeki T.C.M.B döviz alış kuru geçerlidir.
- 5 - Bosch Termoteknik Manisa depoları teslimidir.
- 6 - Tavsiye edilen satış fiyatlarıdır ve Bosch Termoteknik fiyat listeleri ve maddeleri konusunda her türlü değişikliği yapma hakkına sahiptir.

BUDERUS GB162 SERİSİ DUVAR TİPİ YOĞUŞMALI KAZAN FİYAT LİSTESİ

ANA SAYFA

Açıklama	Görsel	Kapasite	Kazan Fiyatı	Sistem Kumandası	Pompa Setleri	Toplam Set Fiyat	
				SAP No (RC310): 7738112318 - Siyah 7738112319 - Beyaz			
Logamax Plus GB162 - 69W 7736700637 		69 kW - 6 bar 59.340 Kcal/h	3.240 EUR	RC310 Sistem Kumandası Siyah veya Beyaz	Pompa ve Hızlı Montaj Ünitesi 7736700862	845 EUR	4.365 EUR
				280 EUR	UPM GEO Sirkülasyon Pompası 7736700081	210 EUR	3.730 EUR
Logamax Plus GB162 - 100W 7736700639		100 kW - 6 bar 85.570 Kcal/h	3.240 EUR		Pompa ve Hızlı Montaj Ünitesi 7736700862	845 EUR	4.365 EUR
					UPM GEO Sirkülasyon Pompası 7736700081	210 EUR	3.730 EUR

* RC310 kutusu içerisinden dış hava duyar elemanı çıkmaktadır.

* Logamatic 4000 Panel kullanıldığında, set fiyatından RC310 düşümlerle hesaplama yapılmalıdır.

* GB162 cihazlar için; UPM GEO Sirkülasyon Pompası veya pompa ve hızlı montaj ünitesi kullanımı zorunludur.



* Görseldeki fotoğraf GB162 kazanın Pompa ve hızlı montaj seti ile olan görüntüsüdür.

*  Görseldeki enerji sınıfı 69kW kapasiteli cihaz içindir. ErP Enerji etiketleme tebliği kapsamı 70kW ve altı cihazları kapsamaktadır.

SAP No	Logamatic EMS Panel ve Modülleri	Fiyat
7738112318	RC310 Kumanda Paneli - Siyah Set fiyatına dahildir. İster odaya, ister kazan üzerindeki BC25'a takılır. (FA dış hava modülü RC310 içinden çıkmaktadır.)	280 EUR
7738112319	RC310 Kumanda Paneli - Beyaz Set fiyatına dahildir. İster odaya, ister kazan üzerindeki BC25'a takılır. (FA dış hava modülü RC310 içinden çıkmaktadır.)	280 EUR
7738111002	MC400 Kaskad Modülü 4 kazana kadar kaskad kontrolü için kullanılır.	500 EUR
7738110138	MM100 Zon Kontrol Modülü 1 adet boyler veya 1 adet ısıtma devresi kontrolü yapar. Her bir devre kontrolü için 1 adet alınmalıdır.	190 EUR
7738110127	MZ100 Zon Kontrol Modülü 3 adet on-off / EMS oda kumandası ile zon kontrolü sağlar.(Tek kazan ile kullanılmaktadır)	220 EUR
8718584845	Logamatic Web KM 200 Buderus EasyControl mobil uygulaması yardımıyla internet üzerinden tek kazan kontrol imkanı	320 EUR
5991376	FV/FZ Duyar Eleman ısıtma devresi veya denge kabı için duyar eleman.	42 EUR
7735502288	Boylar Sıcaklık Duyar Elemanı Boyler ısıtma devresi için duyar eleman.	43 EUR

* Sistemin kaskad olması veya zon sayısına göre 4000 veya 5000 panele ihtiyaç duyulur ise kaskad konfigürasyonundan uygun paneller seçilmelidir.

SAP No	Sirkülasyon Pompaları	Fiyat
7738700920	Wilo Stratos Para 1-8 Sirkülasyon Pompası	365 EUR
7736700081	Grundfos UPM GEO Sirkülasyon Pompası	210 EUR

SAP No	Yoğuşmalı Kazan Aksesuarları	Fiyat
7719002782	Hermetik Bağlantı İçin Yatay Baca Seti \varnothing 100/150, Hermetik L= 840 mm - Beyaz Sadece 69kW için 	270 EUR
7719002783	Hermetik Bağlantı İçin Düşey Baca Seti \varnothing 100/150, Hermetik L= 1.550 mm - Siyah 	250 EUR
7719002858	Hermetik Düşey Baca Seti için Çatı Adaptörü Siyah 	65 EUR
7719002785	Hermetik Baca Uzatma Parçası \varnothing 100/150, Hermetik L= 500 mm 	86 EUR
7719002786	Hermetik Baca Uzatma Parçası \varnothing 100/150, Hermetik L= 1.000 mm 	105 EUR
7719002787	Hermetik Baca Uzatma Parçası \varnothing 100/150, Hermetik L= 2.000 mm 	150 EUR
7719002788	Hermetik Dirsek (90°) \varnothing 100/150, Hermetik 	73 EUR
7719002789	Hermetik Dirsek (45°) \varnothing 100/150, Hermetik 	115 EUR

SAP No	Diğer Aksesuarlar	Fiyat
7095583	* Taconova G-SU Üç Yollu Vana 1 1/4" 69 kW ile boyler öncelikli sistemlerde kullanılır.	375 EUR
7736700920	Pozitif Baca Adaptör Seti Baca Klapesi	315 EUR
7736701516	Gaz Dönüşüm Seti - NG-LPG 69 kW için	115 EUR
7736701519	Gaz Dönüşüm Seti - NG-LPG 100 kW için	135 EUR
7726241014	Spirovent 1 1/2" Hava Ayırıcı 69 kW ve 100 kW için	155 EUR
7726241003	Spirotrap 1 1/2" Pislik ve Tortu Ayırıcı 69 kW ve 100 kW için	155 EUR
7726249040	Emniyet ventili 5,5 bar 1" 69 kW ve 100 kW için	62 EUR
8718576749	Nötralizasyon Cihazı NE 0.1 200-800 kW arası kurulu güce kadar olan sistemlerde kullanılır. 800 kW üzeri sistemlerde adet artırılarak kullanılır.	670 EUR

* Taconova markalı G-SU 3 yollu vana ve motoru tek parça halinde olup, bağlantı klemensleri ile birlikte komple set halinde teslim edilmektedir.

- Fiyatlarımıza % 18 KDV ilave edilecektir.
- Fiyatlarımız EURO olarak verilmiştir.
- Ödeme sipariş ile birlikte yapılacaktır.
- Fatura tarihindeki T.C.M.B döviz alış kuru geçerlidir.
- Bosch Termoteknik Manisa depoları teslimlidir.
- Tavsiye edilen satış fiyatlarıdır ve Bosch Termoteknik fiyat listeleri ve maddeleri konusunda her türlü değişikliği yapma hakkına sahiptir.

BUDERUS LOGANO PLUS KB 372 SERİSİ YER TİPİ YOĞUŞMALI KAZAN FİYAT LİSTESİ

SAP No	Bağlantı	Kapasite	Görsel	Logano Plus KB372	Kazan Fiyatı
7736603276	Sağ Bağlantılı	 75 kW		KB372-75	5.725 EUR
7736603277	Sağ Bağlantılı	100 kW		KB372-100	6.360 EUR
7736603278	Sağ Bağlantılı	150 kW		KB372-150	8.055 EUR
7736603279	Sağ Bağlantılı	200 kW		KB372-200	9.875 EUR
7736603280	Sağ Bağlantılı	250 kW		KB372-250	10.810 EUR
7736603281	Sağ Bağlantılı	300 kW		KB372-300	11.760 EUR

* KB372 kazanlar sağ bağlantı çıkışlıdır. Sol bağlantı istenirse sipariş üzerine getirilmektedir.

 Görseldeki enerji sınıfı KB372-75 modeli cihaz içindir. ErP Enerji etiketleme tebliği kapsamı 70kW ve altı cihazları kapsamaktadır. (80°/60° su rejiminde)

- Kumanda paneli, sistem özelliklerine göre aşağıdaki listeden seçilmelidir.

SAP No	Logamatic EMS Serisi Panel ve Modülleri	Fiyat	
7736603292	Logamatic MC110 Kumanda Paneli	Yer tipi kazan veya kaskad sistem kumanda paneli	510 EUR
7738112227	BC30E Kumanda Paneli Arayüzü	Kazan üzerindeki MC110'a takılır. (Kazan üzerindeki MC110'a RC310 takılacak ise alınmasına gerek yoktur.)	140 EUR
7738112318	RC310 Kumanda Paneli - Siyah	İster odaya, ister kazan üzerindeki MC110'a takılır. (FA dış hava modülü RC310 içinden çıkmaktadır.)	280 EUR
7738112319	RC310 Kumanda Paneli - Beyaz	İster odaya, ister kazan üzerindeki MC110'a takılır. (FA dış hava modülü RC310 içinden çıkmaktadır.)	280 EUR
7738111002	MC400 Kaskad Modülü	4 kazana kadar kaskad kontrolü için kullanılır.	500 EUR
7738110138	MM100 Zon Kontrol Modülü	1 adet boyler veya 1 adet ısıtma devresi kontrolü yapar. Her bir devre kontrolü için 1 adet alınmalıdır.	190 EUR
7738110127	MZ100 Zon Kontrol Modülü	3 adet on-off / EMS oda kumandası ile zon kontrolü sağlar.(Tek kazan ile kullanılmaktadır)	220 EUR
5991376	FV/FZ Duyar Eleman	Isıtma devresi veya denge kabı için duyar eleman.	42 EUR
7735502288	Boylar Sıcaklık Duyar Elemanı	Boylar ısıtma devresi için duyar eleman.	43 EUR

SAP No	Logamatic 5000 Serisi Panel ve Modülleri	Fiyat	
7736602054	Logamatic 5313 Kumanda Paneli	Yer tipi ve/veya duvar tipi kazan veya kaskad sistem kumanda paneli	1.485 EUR
7736602101	FM-CM Kaskad Modülü	16 kazana kadar kaskad kontrolü için kullanılır.	725 EUR
8718598831	FM-MW Boyler Zon Kontrol Modülü	1 adet boyler 1 adet ısıtma devresi kontrolü yapar. (1 adet boyler sıcaklık duyar elemanı içinden çıkmaktadır.)	340 EUR
8718598828	FM-MM Isıtma Zon Kontrol Modülü	2 adet ısıtma devresi kontrolü yapar. (1 adet FV/FZ duyar elemanı içinden çıkmaktadır.)	385 EUR

SAP No	Kazan Aksesuarları	Fiyat
8718576749	Notralizasyon Cihazı NE 0.1 (200-800 kW arası kurulu güce kadar olan sistemlerde kullanılır. 800 kW üzeri sistemlerde adet artırılarak kullanılır.)	670 EUR
5446142	Tesisat gidış sensör kovani 1/2"x95mm (Her sistem için 1 adet sipariş edilmelidir.)	32 EUR



- 1 - Fiyatlarımıza % 18 KDV ilave edilecektir.
- 2 - Fiyatlarımız EURO olarak verilmiştir.
- 3 - Ödeme sipariş ile birlikte yapılacaktır.
- 4 - Fatura tarihindeki T.C.M.B döviz alış kuru geçerlidir.
- 5 - Bosch Termoteknik Manisa depoları teslimidir.
- 6 - Tavsiye edilen satış fiyatlarıdır ve Bosch Termoteknik fiyat listeleri ve maddeleri konusunda her türlü değişikliği yapma hakkına sahiptir.
- 7 - Yer tipi kazanlarda, TS EN 12828 standardı uyarınca gerekli emniyet ekipmanları ayrıca temin edilmelidir.

BUDERUS LOGANO PLUS GB 402 SERİSİ YER TİPİ YOĞUŞMALI KAZAN FİYAT LİSTESİ

SAP No	Kapasite	Görsel	Logano Plus GB402	Kazan Fiyatı
7736603579	395 kW		<u>GB402-395 / 6 Bar</u>	15.680 EUR
7736603580	470 kW		<u>GB402-470 / 6 Bar</u>	16.725 EUR
7736603581	545 kW		<u>GB402-545 / 6 Bar</u>	17.825 EUR
7736603582	620 kW		<u>GB402-620 / 6 Bar</u>	18.990 EUR

- Kumanda paneli, sistem özelliklerine göre aşağıdaki listeden seçilmelidir.

SAP No	Logamatic EMS Serisi Panel ve Modülleri	Fiyat
7736603292	Logamatic MC110 Kumanda Paneli Yer tipi kazan veya kaskad sistem kumanda paneli	510 EUR
7738112227	BC30E Kumanda Paneli Arayüzü Kazan üzerindeki MC110'a takılır. (Kazan üzerindeki MC110'a RC310 takılacak ise alınmasına gerek yoktur.)	140 EUR
7738112318	<u>RC310 Kumanda Paneli - Siyah</u> İster odaya, ister kazan üzerindeki MC110'a takılır. (FA dış hava modülü RC310 içinden çıkmaktadır.)	280 EUR
7738112319	<u>RC310 Kumanda Paneli - Beyaz</u> İster odaya, ister kazan üzerindeki MC110'a takılır. (FA dış hava modülü RC310 içinden çıkmaktadır.)	280 EUR
7738111002	<u>MC400 Kaskad Modülü</u> 4 kazana kadar kaskad kontrolü için kullanılır.	500 EUR
7738110138	<u>MM100 Zon Kontrol Modülü</u> 1 adet boyler veya 1 adet ısıtma devresi kontrolü yapar. Her bir devre kontrolü için 1 adet alınmalıdır.	190 EUR
7738110127	<u>MZ100 Zon Kontrol Modülü</u> 3 adet on-off / EMS oda kumandası ile zon kontrolü sağlar.(Tek kazan ile kullanılmaktadır)	220 EUR
5991376	FV/FZ Duyar Eleman Isıtma devresi veya denge kabi için duyar eleman.	42 EUR
7735502288	Boylar Sıcaklık Duyar Elemanı Boyler ısıtma devresi için duyar eleman.	43 EUR

SAP No	Logamatic 5000 Serisi Panel ve Modülleri	Fiyat
7736602054	<u>Logamatic 5313 Kumanda Paneli</u> Yer tipi ve/veya duvar tipi kazan veya kaskad sistem kumanda paneli	1.485 EUR
7736602101	FM-CM Kaskad Modülü 16 kazana kadar kaskad kontrolü için kullanılır.	725 EUR
8718598831	FM-MW Boyler Zon Kontrol Modülü 1 adet boyler 1 adet ısıtma devresi kontrolü yapar. (1 adet boyler sıcaklık duyar elemanı içinden çıkmaktadır.)	340 EUR
8718598828	FM-MM Isıtma Zon Kontrol Modülü 2 adet ısıtma devresi kontrolü yapar. (1 adet FV/FZ duyar elemanı içinden çıkmaktadır.)	385 EUR

SAP No	Kazan Aksesuarları	Fiyat
8718576749	Notralizasyon Cihazı NE 0.1 (200-800 kW arası kurulu güce kadar olan sistemlerde kullanılır. 800 kW üzeri sistemlerde adet arttırılarak kullanılır.)	670 EUR
5446142	Tesisat gidiş sensör kovani 1/2"x95mm (Her sistem için 1 adet sipariş edilmelidir.)	32 EUR
7738700588	Danfoss Maksimum / Minimum Basınç Presostadı (1-10 Bar) (Her kazan için 1 adet sipariş edilmelidir.)	155 EUR

Önemli Not: Danfoss maksimum / minimum basınç presostadı, saha ayarı yapılarak maksimum veya minimum basınç presostadı olarak kullanılmaktadır. Her kazan için 1 adet alınmalıdır.



- 1 - Fiyatlarımıza % 18 KDV ilave edilecektir.
- 2 - Fiyatlarımız EURO olarak verilmiştir.
- 3 - Ödeme sipariş ile birlikte yapılacaktır.
- 4 - Fatura tarihindeki T.C.M.B döviz alış kuru geçerlidir.
- 5 - Bosch Termoteknik Manisa depoları teslimdir.
- 6 - Tavsiye edilen satış fiyatlarıdır ve Bosch Termoteknik fiyat listeleri ve maddeleri konusunda her türlü değişikliği yapma hakkına sahiptir.
- 7 - Yer tipi kazanlarda, TS EN 12828 standardı uyarınca gerekli emniyet ekipmanları ayrıca temin edilmelidir.

BUDERUS LOGANO PLUS KENDİNDEN YOĞUŞMALI ÇELİK KAZANLAR FİYAT LİSTESİ

SAP No	Logano Plus SB745	Kapasite	Çalışma basıncı	Fiyat
7736603259	SB745-800	800 kW	6 bar	25.235 EUR
7736603260	SB745-1000	1.000 kW	6 bar	28.705 EUR
7736603261	SB745-1200	1.200 kW	6 bar	30.515 EUR

- Kumanda paneli, sistem özelliklerine göre aşağıdaki listeden seçilmelidir.

SAP No	Logamatic 4000 Serisi Panel ve Modülleri	Fiyat
7747311682	Logamatic 4321 Kumanda Paneli Yer tipi kazanlar için - 1. kazana takılır.	1.170 EUR
7747311687	Logamatic 4322 Kumanda Paneli Yer tipi kazanlar için - 1. kazan hariç diğer kazanlara takılır.	955 EUR
7736616302	FM 458 Strateji Modülü 4 kazana kadar kaskad kontrolü için kullanılır. (4321 panele maksimum 2 adet takılabilir.)	365 EUR
7736616290	FM 441 Kumanda Modülü 1 adet boyler 1 adet ısıtma devresi (1üyv'sız ID+1 boyler (LP ve ZP))	290 EUR
7736616294	FM 442 Kumanda Modülü 2 adet ısıtma devresi (1üyv'lı ID+1üyv'sız ID)	320 EUR
5991376	FV/FZ Duyar Eleman ısıtma devresi / denge kabı duyar elemanı	42 EUR

SAP No	Logamatic 5000 Serisi Panel ve Modülleri	Fiyat
7736602043	Logamatic 5311 Kumanda Paneli Üflemlü brülörlü yer tipi kazanlar için	1.590 EUR
7736602101	FM-CM Kaskad Modülü 16 kazana kadar kaskad kontrolü için kullanılır.	725 EUR
8718598831	FM-MW Boyler Zon Kontrol Modülü 1 adet boyler 1 adet ısıtma devresi kontrolü yapar. (1 adet boyler sıcaklık duyar elemanı içinden çıkmaktadır.)	340 EUR
8718598828	FM-MM Isıtma Zon Kontrol Modülü 2 adet ısıtma devresi kontrolü yapar. (1 adet FV/FZ duyar elemanı içinden çıkmaktadır.)	385 EUR

SAP No	Kazan Aksesuarları	Fiyat
8718576749	Notralizasyon Cihazı NE 0.1 (200-800 kW arası kurulu güce kadar olan sistemlerde kullanılır. 800 kW üzeri sistemlerde adet artırılarak kullanılır.)	670 EUR
63032086	SB 745 Kazanlar için brülör flanşı. (Her kazan için 1 adet sipariş edilmelidir.)	150 EUR
5446142	Tesisat gidiş sensör kovani 1/2"x95mm (Her sistem için 1 adet sipariş edilmelidir.)	32 EUR
7738700588	Danfoss Maksimum / Minimum Basınç Presostadı (1-10 Bar) (Her kazan için 2 adet sipariş edilmelidir.)	155 EUR

Önemli Not: Danfoss maksimum / minimum basınç presostadı, saha ayarı yapılarak maksimum veya minimum basınç presostadı olarak kullanılmaktadır. Her kazan için 2 adet alınmalıdır.



! Ürünler sipariş üzerine getirilmektedir.

- Logamatic kontrol paneline, sistemdeki ısıtma devresi sayısına ve niteliğine göre gerekirse ilave modüller ücreti karşılığında alınmalıdır. Logamatic 4321 panel zon kontrolü yapmaz. Logamatic 4321 panelde 4 modül yuvası bulunur. Üç yollu vanalı zonlar gibi ilave kontroller gerekli ise uygun modül alınmalıdır.
- Türkiye içindeki Logamatic panel montajı ve devreye alma fiyatlara dahildir.
- Fiyatlarımıza % 18 KDV ilave edilecektir.
- Fiyatlarımız EURO olarak verilmiştir.
- Ödeme sipariş ile birlikte yapılacaktır.
- Fatura tarihindeki T.C.M.B döviz alış kuru geçerlidir.
- Bosch Termoteknik Manisa depoları teslimidir.
- Tavsiye edilen satış fiyatlarıdır ve Bosch Termoteknik fiyat listeleri ve maddeleri konusunda her türlü değişikliği yapma hakkına sahiptir.
- Yer tipi kazanlarda, TS EN 12828 standardı uyarınca gerekli emniyet ekipmanları ayrıca temin edilmelidir.

BUDERUS LOGANO ÜFLEMELİ BRÜLÖRLÜ ECOSTREAM ESNEK DÖKÜM KAZANLAR FİYAT LİSTESİ

SAP No	Logano Döküm Kazan	Kapasite	Çalışma basıncı	Fiyat
30004829	GE 515/11	455 kW	6 bar	14.115 EUR
30004830	GE 515/12	510 kW	6 bar	14.920 EUR
30004931	GE 615/9	570 kW	6 bar	20.300 EUR
30004932	GE 615/10	660 kW	6 bar	21.975 EUR
30004933	GE 615/11	740 kW	6 bar	23.690 EUR
30004934	GE 615/12	820 kW	6 bar	25.405 EUR
30004935	GE 615/13	920 kW	6 bar	27.060 EUR
30004936	GE 615/14	1.020 kW	6 bar	28.735 EUR
30004937	GE 615/15	1.110 kW	6 bar	30.345 EUR
30004938	GE 615/16	1.200 kW	6 bar	31.955 EUR

- Kumanda paneli, sistem özelliklerine göre aşağıdaki listeden seçilmelidir.

SAP No	Logamatic 4000 Serisi Panel ve Modülleri	Fiyat
7747311682	Logamatic 4321 Kumanda Paneli Yer tipi kazanlar için - 1. kazana takılır.	1.170 EUR
7747311687	Logamatic 4322 Kumanda Paneli Yer tipi kazanlar için - 1. kazan hariç diğer kazanlara takılır.	955 EUR
7736616302	FM 458 Strateji Modülü 4 kazana kadar kaskad kontrolü için kullanılır. (4321 panele maksimum 2 adet takılabilir.)	365 EUR
7736616290	FM 441 Kumanda Modülü 1 adet boyler 1 adet ısıtma devresi (1üyv'siz ID+1 boyler (LP ve ZP))	290 EUR
7736616294	FM 442 Kumanda Modülü 2 adet ısıtma devresi (1üyv'li ID+1üyv'siz ID)	320 EUR
5991376	FV/FZ Duyar Eleman Isıtma devresi / denge kabı duyar elemanı	42 EUR

SAP No	Logamatic 5000 Serisi Panel ve Modülleri	Fiyat
7736602043	Logamatic 5311 Kumanda Paneli Üflemeli brülörlü yer tipi kazanlar için	1.590 EUR
7736602101	FM-CM Kaskad Modülü 16 kazana kadar kaskad kontrolü için kullanılır.	725 EUR
8718598831	FM-MW Boyler Zon Kontrol Modülü 1 adet boyler 1 adet ısıtma devresi kontrolü yapar. (1 adet boyler sıcaklık duyar elemanı içinden çıkmaktadır.)	340 EUR
8718598828	FM-MM Isıtma Zon Kontrol Modülü 2 adet ısıtma devresi kontrolü yapar. (1 adet FV/FZ duyar elemanı içinden çıkmaktadır.)	385 EUR

SAP No	Kazan Aksesuarları	Fiyat
661358	GE 515 Kazanlar için DN100 Tesisat Gidiş/Dönüş hattı flanşı. <i>(Her kazan için 2 adet sipariş edilmelidir.)</i>	53 EUR
5663034	GE 615 Kazanlar için DN150 Tesisat Gidiş/Dönüş hattı flanşı. <i>(Her kazan için 2 adet sipariş edilmelidir.)</i>	110 EUR
8718575172	GE 615 Kazanlar için brülör flanşı. <i>(Her kazan için 1 adet sipariş edilmelidir.)</i>	145 EUR
5446142	Tesisat gidiş sensör kovani 1/2"x95mm <i>(Her sistem için 1 adet sipariş edilmelidir.)</i>	32 EUR
7738700588	Danfoss Maksimum / Minimum Basınç Presostadı (1-10 Bar) <i>(Her kazan için 2 adet sipariş edilmelidir.)</i>	155 EUR

Önemli Not: Danfoss maksimum / minimum basınç presostadı, saha ayarı yapılarak maksimum veya minimum basınç presostadı olarak kullanılmaktadır. Her kazan için 2 adet alınmalıdır.

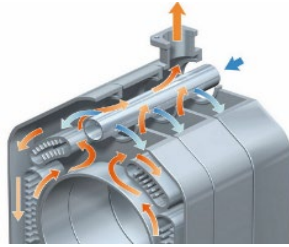

! Ürünler sipariş üzerine getirilmektedir.

- 1- Logamatic kontrol paneline, sistemdeki ısıtma devresi sayısına ve niteliğine göre gerekirse ilave modüller ücreti karşılığında alınmalıdır. Logamatic 4321 panel zon kontrolü yapmaz. Logamatic 4321 panelde 4 modül yuvası bulunur. Üç yollu vanalı zonlar gibi ilave kontroller gerekli ise uygun modül alınmalıdır.
- 2- Türkiye içindeki Logamatic panel montajı, dilimli gelen kazanların dilim montajı ve devreye alma fiyatlara dahildir.
- 3- Fiyatlarımıza % 18 KDV ilave edilecektir.
- 4- Fiyatlarımız EURO olarak verilmiştir.
- 5- Ödeme sipariş ile birlikte yapılacaktır.
- 6- Fatura tarihindeki T.C.M.B döviz alış kuru geçerlidir.
- 7 - Bosch Termosteknik Manisa depoları teslimidir.
- 8 - Tavsiye edilen satış fiyatlarıdır ve Bosch Termosteknik fiyat listeleri ve maddeleri konusunda her türlü değişikliği yapma hakkına sahiptir.
- 9- Yer tipi kazanlarda, TS EN 12828 standardı uyarınca gerekli emniyet ekipmanları ayrıca temin edilmelidir.

BUDERUS LOGANO ÜFLEMELİ BRÜLÖRLÜ ÇELİK DÜŞÜK SICAKLIK KAZANLARI FİYAT LİSTESİ

SAP No	Logano SK755	Kapasite	Çalışma basıncı	Fiyat
7738502726	SK755-420	420 kW	6 bar	4.520 EUR
7738502727	SK755-500	500 kW	6 bar	5.420 EUR
7738502728	SK755-600	600 kW	6 bar	5.885 EUR
7738502729	SK755-730	730 kW	6 bar	7.690 EUR
7738502730	SK755-820	820 kW	6 bar	8.150 EUR
7738502731	SK755-1.040	1.040 kW	6 bar	8.815 EUR
7738502732	SK755-1.200	1.200 kW	6 bar	10.180 EUR
7738502733	SK755-1.400	1.400 kW	6 bar	11.745 EUR
7738502734	SK755-1.850	1.850 kW	6 bar	14.235 EUR

- Kumanda paneli, sistem özelliklerine göre aşağıdaki listeden seçilmelidir.

SAP No	Logamatic 4000 Serisi Panel ve Modülleri	Fiyat
7747311682	Logamatic 4321 Kumanda Paneli Yer tipi kazanlar için - 1. kazana takılır.	1.170 EUR
7747311687	Logamatic 4322 Kumanda Paneli Yer tipi kazanlar için - 1. kazan hariç diğer kazanlara takılır.	955 EUR
7736616302	FM 458 Strateji Modülü 4 kazana kadar kaskad kontrolü için kullanılır. (4321 panele maksimum 2 adet takılabilir.)	365 EUR
7736616290	FM 441 Kumanda Modülü 1 adet boyler 1 adet ısıtma devresi (1üyv'sız ID+1 boyler (LP ve ZP))	290 EUR
7736616294	FM 442 Kumanda Modülü 2 adet ısıtma devresi (1üyv'lı ID+1üyv'sız ID)	320 EUR
5991376	FV/FZ Duyar Eleman Isıtma devresi / denge kabı duyar elemanı	42 EUR

SAP No	Logamatic 5000 Serisi Panel ve Modülleri	Fiyat
7736602043	Logamatic 5311 Kumanda Paneli Üflemeli brülörlü yer tipi kazanlar için	1.590 EUR
7736602101	FM-CM Kaskad Modülü 16 kazana kadar kaskad kontrolü için kullanılır.	725 EUR
8718598831	FM-MW Boyler Zon Kontrol Modülü 1 adet boyler 1 adet ısıtma devresi kontrolü yapar. (1 adet boyler sıcaklık duyar elemanı içinden çıkmaktadır.)	340 EUR
8718598828	FM-MM Isıtma Zon Kontrol Modülü 2 adet ısıtma devresi kontrolü yapar. (1 adet FV/FZ duyar elemanı içinden çıkmaktadır.)	385 EUR

SAP No	Kazan Aksesuarları	Fiyat
7738700717	V LOG 3 Harici Yoğuşma Ekonomizörü - SK 755/500, SK 755/600, SK 755/730, SK 755/820, SK 755/1040 ve SK 755/1200	9.100 EUR
7738700718	V LOG 4 Harici Yoğuşma Ekonomizörü - SK 755/1400 ve SK 755/1850	10.565 EUR
5446142	Kazan dönüş ve tesisat gidiş sensör kovani 1/2"x95mm (Her kazan için 1 adet ve her sistem için 1 adet sipariş edilmelidir.)	32 EUR
7738700588	Danfoss Maksimum / Minimum Basınç Presostadı (1-10 Bar) (Her kazan için 2 adet sipariş edilmelidir.)	155 EUR



Önemli Not: Danfoss maksimum / minimum basınç presostadı, saha ayarı yapılarak maksimum veya minimum basınç presostadı olarak kullanılmaktadır. Her kazan için 2 adet alınmalıdır.



! Ürünler sipariş üzerine getirilmektedir.

- 1- Logamatic kontrol paneline, sistemdeki ısıtma devresi sayısına ve niteliğine göre gerekirse ilave modüller ücreti karşılığında alınmalıdır. Logamatic 4321 panel zon kontrolü yapmaz. Logamatic 4321 panelde 4 modül yuvası bulunur. Üç yollu vanalı zonlar gibi ilave kontroller gerekli ise uygun modül alınmalıdır.
- 2- Türkiye içindeki Logamatic panel montajı ve devreye alma fiyatlara dahildir.
- 3- Fiyatlarımıza % 18 KDV ilave edilecektir.
- 4- Fiyatlarımız EURO olarak verilmiştir.
- 5- Ödeme sipariş ile birlikte yapılacaktır.
- 6- Fatura tarihindeki T.C.M.B döviz alış kuru geçerlidir.
- 7 - Bosch Termoteknik Manisa depoları teslimidir.
- 8 - Tavsiye edilen satış fiyatlarıdır ve Bosch Termoteknik fiyat listeleri ve maddeleri konusunda her türlü değişikliği yapma hakkına sahiptir.
- 9 - Yer tipi kazanlarda, TS EN 12828 standardı uyarınca gerekli emniyet ekipmanları ayrıca temin edilmelidir.

BUDERUS LOGALUX duoCLEAN BOYLER FİYAT LİSTESİ

SAP NO	DİK TİP BOYLERLER	DEPO HACMİ	KAPASİTE (10-45 °C)	FİYAT
8718545238	* SB 120 / W (Beyaz) 	120 litre	492 l/h	630 EUR
8718545247	SNB 160 / W (Beyaz) 	160 litre	510 l/h	650 EUR
8718545255	SNB 200 / W (Beyaz) 	200 litre	510 l/h	680 EUR
8718545261	SUB 300 / W (Beyaz) 	300 litre	780 l/h	880 EUR
7735500681	SU 400 / 5S-C (Gümüş) 	400 litre	1.380 l/h	1.325 EUR
7736502250	SU 500 / 5C (Mavi) 	500 litre	1.620 l/h	2.120 EUR
7736502262	SU 750 / 5C (Mavi)	750 litre	2.520 l/h	2.375 EUR
7736502270	SU 1000 / 5C (Mavi)	1.000 litre	2.760 l/h	2.600 EUR
8718543049	** SU 120 / 5W (Beyaz) 	120 litre	612 l/h	775 EUR
8718543058	** SU 160 / 5W (Beyaz) 	160 litre	736 l/h	925 EUR
8718543067	** SU 200 / 5W (Beyaz) 	200 litre	736 l/h	1.000 EUR
8718541331	** SU 300 / 5W (Beyaz) 	300 litre	896 l/h	1.330 EUR
8732929605	** SU 400 / 5S-B (Gümüş) 	400 litre	1.320 l/h	1.730 EUR

* SB 120 boylere üstten, SU 120 boylere arkadan bağlantı yapılır. SU 120 boylerin üstünde müdahale kapağı varken, SB 120 boylerde yoktur.

** Sipariş üzerine getirilmektedir.

- Tüm boylerlerin işletme basıncı 10 bar'dır.
- Kapasiteler, boyler serpantin su girişi sıcaklığı 80°C'ye göre verilmiştir.
- ERP yönetmeliğine göre 500 L üzeri kapasiteye sahip cihazlarda, eco label (enerji etiketi) uygulaması zorunluluğu bulunmamaktadır.

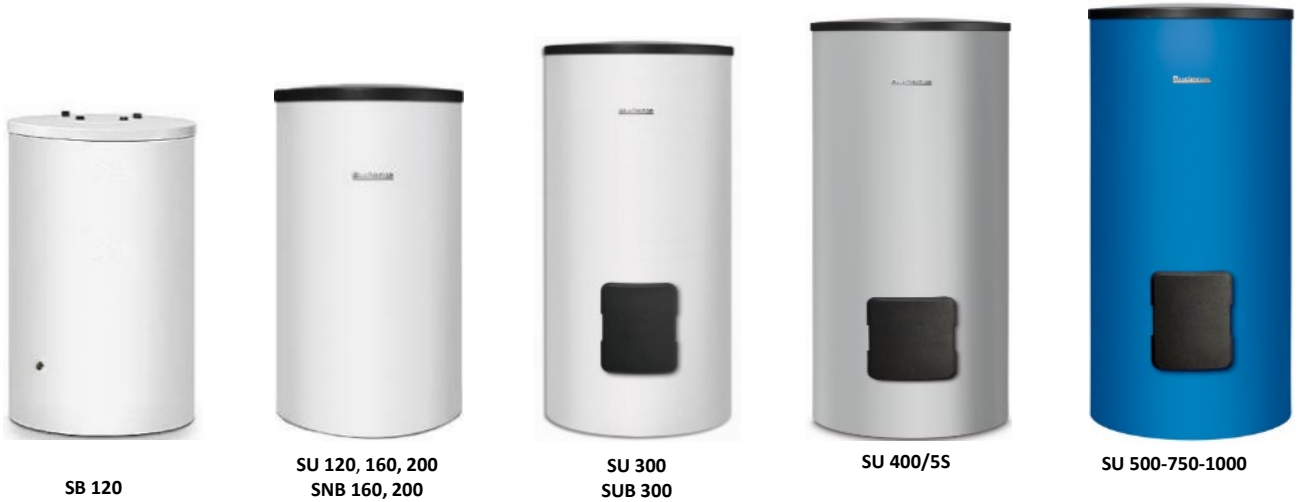

SB 120

SU 120, 160, 200
SNB 160, 200SU 300
SUB 300

SU 400/5S

SU 500-750-1000

SAP NO	EMNİYET VENTİLLERİ	FİYAT
7726249036	Emniyet ventili 9 bar ¾"	32 EUR
7726249041	Emniyet ventili 9 bar 1"	62 EUR

Not: IMT emniyet ventilleri stoklarla sınırlıdır.

- 1 - Fiyatlarımıza % 18 KDV ilave edilecektir.
- 2 - Fiyatlarımız EURO olarak verilmiştir.
- 3 - Ödeme sipariş ile birlikte yapılacaktır.
- 4 - Fatura tarihindeki T.C.M.B döviz alış kuru geçerlidir.
- 5 - Bosch Termoteknik Manisa depoları teslimidir.
- 6 - Tavsiye edilen satış fiyatlarıdır ve Bosch Termoteknik fiyat listeleri ve maddeleri konusunda her türlü değişikliği yapma hakkına sahiptir.

BUDERUS TEK VE ÇİFT SERPANTİNLİ BOYLERLER İÇİN ELEKTRİKLİ ISITICI FİYAT LİSTESİ

















SAP NO	AÇIKLAMA	FİYAT
7735502297	3 kW Elektrikli Isıtıcı Seti	530 EUR
7735501418	6 kW Elektrikli Isıtıcı Seti	615 EUR
7735501419	9 kW Elektrikli Isıtıcı Seti	640 EUR
8718542449	300 ve 400 Litre Boylerler İçin Kapak	320 EUR
8732902340	500, 750 ve 1000 Litre Boylerler İçin Kapak	320 EUR

Elektrikli ısıtıcı seti ve boyler kapasitesine göre seçilen kapak beraber alınmalıdır.
Elektrikli ısıtıcı setleri SU300,400,500,750,1000 ve SM300,400,500,750,1000 litre boylerlerde kullanılır.

Ürünler	Kullanılabilir Elektrikli Isıtıcı
SU300, SU400 SM300, SM400	3 kW veya 6 kW kullanılabilir
SU500, SU750, SU1000 SM500, SM750, SM1000	Sadece 9 kW kullanılabilir
S120, SU120, SB120 SU160, SNB160 SU200, SNB200 SUB300	Elektrikli Isıtıcı kullanılamaz

- 1 - Fiyatlarımıza % 18 KDV ilave edilecektir.
- 2 - Fiyatlarımız EURO olarak verilmiştir.
- 3 - Ödeme sipariş ile birlikte yapılacaktır.
- 4 - Fatura tarihindeki T.C.M.B döviz alış kuru geçerlidir.
- 5 - Bosch Termoteknik Manisa depoları teslimidir.
- 6 - Tavsiye edilen satış fiyatlarıdır ve Bosch Termoteknik fiyat listeleri ve maddeleri konusunda her türlü değişikliği yapma hakkına sahiptir.

BUDERUS PP TEK CİDARLI BACALAR ve 80/125 BACA AKSESUARLARI

SAP No	DN80 Bacalar Ve Bağlantı Elemanları	Görsel	Fiyat
7738112650	Baca Uzatma Parçası (Uzunluk=50 cm)		9 EUR
7719001526	Baca Uzatma Parçası (Uzunluk=100 cm)		13 EUR
7738112652	Baca Uzatma Parçası (Uzunluk=200 cm)		18 EUR
7738112654	Dirsek (90°)		12 EUR
7738112653	Dirsek (45°)		11 EUR
7738112669	Baca Uzatma Parçası(L=23 cm (Müdahale kapaklı))		20 EUR
7738112596	Dirsek (90° Müdahale kapaklı)		28 EUR
7738112597	Merkezleyici (x4)		20 EUR
7738112719	Baca Şapkası		68 EUR
8715502066	Redüksiyon		34 EUR
		Ø80 → Ø100 mm	
SAP No	DN100 Bacalar Ve Bağlantı Elemanları	Görsel	Fiyat
7719001615	Baca Uzatma Parçası (Uzunluk=50 cm)		23 EUR
7719001616	Baca Uzatma Parçası (Uzunluk=100 cm)		30 EUR
7719001617	Baca Uzatma Parçası (Uzunluk=200 cm)		45 EUR
7719001619	Dirsek (90°)		15 EUR
7719001620	Dirsek (45°)		15 EUR
7738111185	Baca Şapkası		73 EUR

▲ PP tek cidarlı baca uygulaması yapılmadan, ilgili gaz şirketlerine bilgilendirme yapılmasını rica ederiz.

SAP No	GB172 İçin Ø80/125 Baca ve Aksesuarları	Görsel	Fiyat
7738113251	C33 Hermetik Baca Seti (Şaft içi uygulamalarda kullanılır.)		160 EUR
7738113246	C93 Hermetik Baca Seti		250 EUR
7738113253	B Tipi Baca Seti		215 EUR
7719002857	Eğik Çatı Bağlantı Parçası (25-45° Siyah)		59 EUR
7738112620	Düz Çatı Flanşı (0°, 150mm)		45 EUR
7738112595	Baca Delik Kapağı (Beyaz)		34 EUR
7738112618	Baca Dış Uzatması (500 mm Siyah)		45 EUR

▲ Ø80/125 Baca uygulamaları, cihazların montaj kılavuzlarında belirtilen maksimum baca mesafeleri içerisinde kalacak şekilde yapılmalıdır.

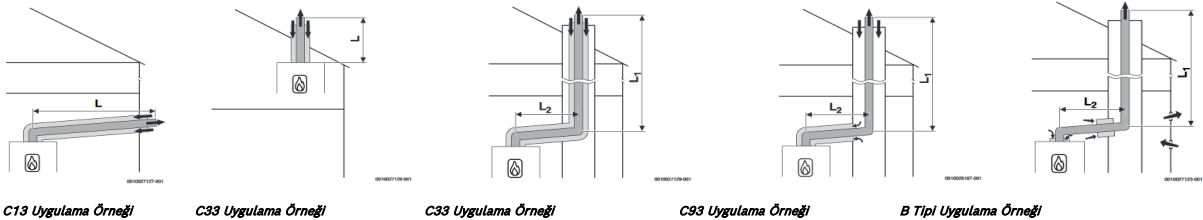

- 1 - Fiyatlarımıza % 18 KDV ilave edilecektir.
- 2 - Fiyatlarımız EURO olarak verilmiştir.
- 3 - Ödeme sipariş ile birlikte yapılacaktır.
- 4 - Ödeme günündeki T.C.M.B döviz alış kuru geçerlidir.
- 5 - Bosch Termoteknik Manisa depoları teslimidir.
- 6 - Tavsiye edilen satış fiyatlarıdır ve Bosch Termoteknik fiyat listeleri ve maddeleri konusunda her türlü değişikliği yapma hakkına sahiptir.

ELCO PNÖMATİK MODÜLASYONLU DOĞALGAZ VE LPG BRÜLÖRLERİ FİYAT LİSTESİ

20 mbar

SAP No	BRÜLÖR MODELİ		NAMLU TİPİ	GAZ HATTI ÇAPI	KAPASİTE ARALIĞI kW	KAZAN MODELİ			KAPAĞA DÖN
						GE	SK	SB	Fiyat
7738700855	Elco VG4.610 Duo plus	Pnömatik Modülasyonlu	KN	1 1/2"	130 - 610	GE 515/11 GE 515/12			4.430 EUR
7738700858			KL	1 1/2"	130 - 610		SK 755/420 SK 755/500		4.540 EUR
7738705620	Elco VG5.950 DP-R	Pnömatik Modülasyonlu	KN	DN 50	170 - 950	GE 615/9 GE 615/10 GE 615/11		SB 745/800	7.000 EUR
7738705621			KM	DN 50	170 - 950		SK 755/600 SK 755/730		7.120 EUR
7738705624	Elco VG5.1200 DP-R	Pnömatik Modülasyonlu	KN	DN 50	250 - 1160	GE 615/12 GE 615/13		SB 745/1000	7.320 EUR
7738705626			KM	DN 50	250 - 1160		SK 755/820		7.445 EUR
7738700981	*Elco VG6.1600 DP-R	Pnömatik Modülasyonlu	KN	DN 50	300 - 1600	GE 615/14 GE 615/15 GE 615/16	SK 755/1040 SK 755/1200	SB 745/1200	8.810 EUR
7738700989	*Elco VG6.2100 DP-R	Pnömatik Modülasyonlu	KM	DN80	400 - 1907		SK 755/1400		11.585 EUR
7738700990			KL	DN80	400 - 1907		SK 755/1850		11.665 EUR

300 mbar

SAP No	BRÜLÖR MODELİ		NAMLU TİPİ	GAZ HATTI ÇAPI	KAPASİTE ARALIĞI kW	KAZAN MODELİ			Fiyat
						GE	SK	SB	
7738700569	Elco VG4.610 Duo plus	Pnömatik Modülasyonlu	KN	3/4"	130 - 610	GE 515/11 GE 515/12			3.890 EUR
7738700858			KL	1 1/2"	130 - 610		SK 755/420 SK 755/500		4.540 EUR
7738705618	Elco VG5.950 DP-R	Pnömatik Modülasyonlu	KN	11/4"	170 - 950	GE 615/9 GE 615/10 GE 615/11		SB 745/800	4.740 EUR
7738705619			KM	11/4"	170 - 950		SK 755/600 SK 755/730		4.850 EUR
7738705622	Elco VG5.1200 DP-R	Pnömatik Modülasyonlu	KN	11/4"	250 - 1160	GE 615/12 GE 615/13		SB 745/1000	5.035 EUR
7738705623			KM	11/4"	250 - 1160		SK 755/820		5.145 EUR
7738700979	*Elco VG6.1600 DP-R	Pnömatik Modülasyonlu	KN	11/2"	300 - 1600	GE 615/14 GE 615/15 GE 615/16		SB 745/1200	6.680 EUR
7738700980			KM	11/2"	300 - 1600		SK 755/1040 SK 755/1200		6.790 EUR
7738700987	*Elco VG6.2100 DP-R	Pnömatik Modülasyonlu	KL	11/2"	400 - 1907		SK 755/1400		7.345 EUR

Önemli not: Ürünler sipariş üzerine getirilmektedir.

* Gaz sızdırmazlık cihazı ve Maksimum gaz presostatı dahildir.

- 1- Gaz filtresi fiyata dahildir.
- 2- Brülör elektrik bağlantıları ve brülör beyni brülör gövdesine montajlı gelmektedir.
- 3- Brülörlerin hepsi LPG ile kullanılabilir. Lütfen siparişinizde LPG veya Doğalgaz ile kullanılacağını belirtiniz.
- 4- Fiyatlarımıza % 18 K.D.V. ilave edilecektir.
- 5- Fiyatlarımız EURO olarak verilmiştir.
- 6- Ödeme siparişe birlikte yapılacaktır. Fatura tarihindeki T.C.M.B döviz alış kuru geçerlidir.
- 7- Bosch Termoteknik Manisa depoları teslimidir.
- 8- Tavsiye edilen satış fiyatlarıdır ve Bosch Termoteknik fiyat listeleri ve maddeleri konusunda her türlü değişikliği yapma hakkına sahiptir.
- 9- Brülör kapasiteleri kazan gaz tarafı direnci ihmal edilerek verilmiştir.
- 10- Brülörlerle beraber belirtilen Buderus kazanların seçiminde kazan gaz tarafı direnci göz önüne alınmıştır.

ELCO ELEKTRONİK MODÜLASYONLU DOĞALGAZ VE LPG BRÜLÖRLERİ FİYAT LİSTESİ

300 mbar									KAPAĞA DÖN
SAP No	BRÜLÖR MODELİ		NAMLU TİPİ	GAZ HATTI ÇAPI	KAPASİTE ARALIĞI kW	KAZAN MODELİ			Fiyat
						GE	SK	SB	
7736602157	Elco VG5.950 M-R-TC	Elektronik Modülasyonlu	KN	1 1/2"	160-950	GE 615/9 GE 615/10 GE 615/11		SB 625 / 640 SB 745 / 800	5.550 EUR
7736602158	Elco VG5.950 MV-R-TC	Elektronik Modülasyonlu Frekans sürücülü	KN	1 1/2"	160-950				8.165 EUR
7736602161	Elco VG5.950 M-R-TC	Elektronik Modülasyonlu	KM	1 1/2"	160-950		SK 755 / 500 SK 755 / 600 SK 755 / 730		5.660 EUR
7736602162	Elco VG5.950 MV-R-TC	Elektronik Modülasyonlu Frekans sürücülü	KM	1 1/2"	160-950				8.285 EUR
7736602165	Elco VG5.1200 M-R-TC	Elektronik Modülasyonlu	KN	1 1/2"	160-1160	GE 615/12 GE 615/13		SB 745 / 1000	6.135 EUR
7736602166	Elco VG5.1200 MV-R-TC	Elektronik Modülasyonlu Frekans sürücülü	KN	1 1/2"	160-1160				8.780 EUR
7736602169	Elco VG5.1200 M-R-TC	Elektronik Modülasyonlu	KM	1 1/2"	160-1160		SK 755 / 820		6.245 EUR
7736602170	Elco VG5.1200 MV-R-TC	Elektronik Modülasyonlu Frekans sürücülü	KM	1 1/2"	160-1160				8.900 EUR
7736602173	Elco VG6.1600 M-R-TC	Elektronik Modülasyonlu	KN	1 1/2"	300-1600	GE 615/14 GE 615/15 GE 615/16		SB 745 / 1200	7.355 EUR
7736602174	Elco VG6.1600 MV-R-TC	Elektronik Modülasyonlu Frekans sürücülü	KN	1 1/2"	300-1600				10.075 EUR
7736602177	Elco VG6.1600 M-R-TC	Elektronik Modülasyonlu	KM	1 1/2"	300-1600		SK 755 / 1040 SK 755 / 1200		7.465 EUR
7736602178	Elco VG6.1600 MV-R-TC	Elektronik Modülasyonlu Frekans sürücülü	KM	1 1/2"	300-1600				10.190 EUR
7736602189	Elco VG6.2100 M-R-TC	Elektronik Modülasyonlu	KL	1 1/2"	400-1907		SK 755 / 1400		8.340 EUR
7736602190	Elco VG6.2100 MV-R-TC	Elektronik Modülasyonlu Frekans sürücülü	KL	1 1/2"	400-1907				11.115 EUR
7738700768	Elco EKEVO 6.2400 G-E/ BT3	Elektronik Modülasyonlu	KM	2"	390 - 2500		SK 755 / 1850		12.185 EUR

Kısaltma açıklamaları

M:Elektronik Modülasyon

V:Frekans Sürücü

TC:Gaz sızdırmazlık

Önemli not: Ürünler sipariş üzerine getirilmektedir.**Brülörlere gaz sızdırmazlık cihazı ve maksimum gaz presostatı dahildir.**

- 1- Gaz filtresi fiyata dahildir.
- 2- Brülör elektrik bağlantıları ve brülör beyni brülör gövdesine montajlı gelmektedir.
- 3- Brülörlerin hepsi LPG ile kullanılabilir. Lütfen siparişinizde LPG veya Doğalgaz ile kullanılacağını belirtiniz.
- 4- Fiyatlarımıza % 18 K.D.V. ilave edilecektir.
- 5- Fiyatlarımız EURO olarak verilmiştir.
- 6- Ödeme siparişle birlikte yapılacaktır. Fatura tarihindeki T.C.M.B döviz alış kuru geçerlidir.
- 7- Bosch TerMOTEKNIK Manisa depoları teslimidir.
- 8- Tavsiye edilen satış fiyatlarıdır ve Bosch TerMOTEKNIK fiyat listeleri ve maddeleri konusunda her türlü değişikliği yapma hakkına sahiptir.
- 9- Brülör kapasiteleri kazan gaz tarafı direnci ihmal edilerek verilmiştir.
- 10- Brülörlerle beraber belirtilen Buderus kazanların seçiminde kazan gaz tarafı direnci göz önüne alınmıştır.
- 11- O2 ve CO Trim opsiyonları için lütfen firmamız ile iletişime geçiniz.

HONEYWELL MOTORLU ÜÇ YOLLU VANA FİYAT LİSTESİ

Sap No	Vana Çapı	Kapasite Aralığı [kcal/h]		Vana ve Motor Tipi	Fiyat
		Radyatör (Dt=20°C)	Yerden Isıtma (Dt=10°C)		
7738324954	1"	15.000 - 35.000	13.000 - 20.000	DR25GMLA Dişli Vana Gövdesi	81 EUR
82009400				1009 Servomotor	215 EUR
7738324955	1¼"	35.000 - 55.000	20.000 - 27.500	DR32GMLA Dişli Vana Gövdesi	85 EUR
82009400				1009 Servomotor	215 EUR
7738324956	1½"	55.000 - 65.000	27.500 - 37.000	DR40GMLA Dişli Vana Gövdesi	98 EUR
82009400				1009 Servomotor	215 EUR
7726242503	DN40	65.000 - 100.000	37.000 - 52.000	DR40GFLA Flanşlı Vana Gövdesi	175 EUR
7726242512				1027 Servomotor	305 EUR
7726242504	DN50	100.000 - 155.000	52.000 - 77.500	DR50GFLA Flanşlı Vana Gövdesi	175 EUR
7726242512				1027 Servomotor	305 EUR
7726242505	DN65	155.000 - 260.000	77.500 - 130.000	DR65GFLA Flanşlı Vana Gövdesi	195 EUR
7726242512				1027 Servomotor	305 EUR
7726242506	DN80	260.000 - 410.000	130.000 - 200.000	DR80GFLA Flanşlı Vana Gövdesi	315 EUR
7726242513				1035 Servomotor	370 EUR
7726242507	DN100	410.000 - 600.000	200.000 - 300.000	DR100GFLA Flanşlı Vana Gövdesi	395 EUR
7726242513				1035 Servomotor	370 EUR
7726242508	DN125	600.000 - 1.050.000	300.000 - 520.000	DR125GFLA Flanşlı Vana Gövdesi	710 EUR
7726242513				1035 Servomotor	370 EUR
7726242509	DN150	1.050.000 - 1.500.000	520.000 - 775.000	DR150GFLA Flanşlı Vana Gövdesi	875 EUR
7726242514				1043 Servomotor	500 EUR
7726242510	DN200	1.500.000 - 3.800.000	775.000 - 1.900.000	DR200GFLA Flanşlı Vana Gövdesi	1.785 EUR
7726242514				1043 Servomotor	500 EUR

- Honeywell üç yollu vana gövdesi ve servomotoru beraber takım olarak alınmalıdır.

1-Fiyatlarımıza % 18 KDV ilave edilecektir.

2-Fiyatlarımız EURO olarak verilmiştir.

3-Ödeme sipariş ile birlikte yapılacaktır.

4-Fatura tarihindeki T.C.M.B döviz alış kuru geçerlidir.

5-Bosch Termoteknik Manisa depoları teslimidir.

6-Tavsiye edilen satış fiyatlarıdır ve Bosch Termoteknik fiyat listeleri ve maddeleri konusunda her türlü değişikliği yapma hakkına sahiptir.

REFLEX NG-N-S SERİSİ KAPALI GENLEŞME DEPOLARI FİYAT LİSTESİ

NG SERİSİ (SABİT MEMBRANLI)

SAP NO	TİP	HACİM	MAKS. İŞLETME BASINCI	GÖRSEL	FİYAT
7738318821	* NG 35	35 litre	6 bar		87 EUR
7747215461	* NG 50	50 litre	6 bar		130 EUR
7747215462	* NG 80	80 litre	6 bar		185 EUR
7747215463	* NG 100	100 litre	6 bar		255 EUR
7747215464	* NG 140	140 litre	6 bar		305 EUR

* NG serisi genişleme depoları stoklarla sınırlıdır.

N SERİSİ (SABİT MEMBRANLI)

SAP NO	TİP	HACİM	MAKS. İŞLETME BASINCI	GÖRSEL	FİYAT
7738337962	<u>N 18</u>	18 litre	4 bar		51 EUR
7738337963	<u>N 25</u>	25 litre	4 bar		58 EUR
7738337964	<u>N 35</u>	35 litre	4 bar		83 EUR
81148240	<u>N 50</u>	50 litre	6 bar		120 EUR
89095359	<u>N 80</u>	80 litre	6 bar		175 EUR
7738315306	<u>N 100</u>	100 litre	6 bar		240 EUR
7738315314	<u>N 140</u>	140 litre	6 bar		290 EUR
7738315312	N 200	200 litre	6 bar		380 EUR
7738315310	N 250	250 litre	6 bar		610 EUR
7738315308	N 300	300 litre	6 bar		645 EUR
7738315305	N 400	400 litre	6 bar	805 EUR	
7738315304	N 500	500 litre	6 bar	865 EUR	
7738315303	N 600	600 litre	6 bar	1.155 EUR	
7738315302	N 800	800 litre	6 bar	1.220 EUR	
7738315301	N 1000	1000 litre	6 bar	1.350 EUR	

S SERİSİ (SABİT MEMBRANLI)

SAP NO	TİP	HACİM	MAKS. İŞLETME BASINCI	GÖRSEL	FİYAT
7738315318	! S 50	50 litre	10 bar		170 EUR
7738315316	! S 80	80 litre	10 bar		230 EUR
7738315315	! S 100	100 litre	10 bar		245 EUR
7738315313	! S 140	140 litre	10 bar		310 EUR
7738315311	! S 200	200 litre	10 bar		560 EUR
7738315309	! S 250	250 litre	10 bar		705 EUR
7738315307	! S 300	300 litre	10 bar		720 EUR
7738315300	! S 400	400 litre	10 bar		1.015 EUR
7738315299	! S 500	500 litre	10 bar		1.185 EUR
7738315298	! S 600	600 litre	10 bar		1.350 EUR

/ Ürünler sipariş üzerine getirilmektedir.

Reflex kapalı genişleme depoları emniyet ventili ile birlikte monte edilmelidir.

Tesisatı doldurmadan önce genişleme kabı içerisindeki azot gazı basıncını tesisatın statik basıncına göre ayarlayınız.

1-Fiyatlarımıza % 18 KDV ilave edilecektir.

2-Fiyatlarımız EURO olarak verilmiştir.

3-Ödeme sipariş ile birlikte yapılacaktır.

4-Fatura tarihindeki T.C.M.B döviz alış kuru geçerlidir.

5- Bosch Termoteknik Manisa depoları teslimidir.

6- Tavsiye edilen satış fiyatlarıdır ve Bosch Termoteknik fiyat listeleri ve maddeleri konusunda her türlü değişikliği yapma hakkına sahiptir.

REFLEX G SERİSİ KAPALI GENLEŞME DEPOLARI FİYAT LİSTESİ

G SERİSİ (DEĞİŞTİRİLEBİLİR MEMBRANLI)

SAP NO	TİP	HACİM	GÖRSEL	FİYAT	
				6 bar	10 bar
7738315197	G 100	100 litre		-	330 EUR
7738315196	G 200	200 litre		-	640 EUR
7738315195	G 300	300 litre		-	740 EUR
7738315192	G 400	400 litre		860 EUR	-
7738315194		-		905 EUR	-
7738315191	G 500	500 litre		950 EUR	-
7738315193		-		990 EUR	-
7738315189	G 600	600 litre		2.265 EUR	-
7738315190		-		2.480 EUR	-
7738315187	G 800	800 litre		2.770 EUR	-
7738315188		-	3.030 EUR	-	
7738315173	G 1000	1000 litre Ø 740	2.960 EUR	-	
7738315174		-	3.250 EUR	-	
7738315185	G 1000	1000 litre Ø 1000	5.835 EUR	-	
7738315186		-	6.825 EUR	-	
7738315183	G 1500	1500 litre	7.060 EUR	-	
7738315184		-	8.345 EUR	-	
7738315181	G 2000	2000 litre	11.435 EUR	-	
7738315182		-	12.935 EUR	-	
7738315175	G 3000	3000 litre	15.810 EUR	-	
7738315176		-	19.130 EUR	-	
7738315179	G 4000	4000 litre	17.710 EUR	-	
7738315180		-	20.625 EUR	-	
7738315177	G 5000	5000 litre	19.610 EUR	-	
7738315178		-	22.125 EUR	-	

*Reflex kapalı genleşme depoları, emniyet ventili ile birlikte monte edilmelidir.

Önemli not: Ürünler sipariş üzerine getirilmektedir.

1-Fiyatlarımıza % 18 KDV ilave edilecektir.

2-Fiyatlarımız EURO olarak verilmiştir.

3-Ödeme sipariş ile birlikte yapılacaktır.

4-Fatura tarihindeki T.C.M.B döviz alış kuru geçerlidir.

5- Bosch Termoteknik Manisa depoları teslimidir.

6- Tavsiye edilen satış fiyatlarıdır ve Bosch Termoteknik fiyat listeleri ve maddeleri konusunda her türlü değişikliği yapma hakkına sahiptir.

REFLEX KOMPRESÖRLÜ KAPALI GENLEŞME DEPOLARI FİYAT LİSTESİ

RG SERİSİ (REFLEXOMAT KOMPRESÖRLÜ)

SAP NO	TİP	DEPO HACMİ	FAYDALI HACMİ	GÖRSEL	FİYAT	
					6 bar	10 bar
7738315087	RG 200	200 litre	160 litre		2.575 EUR	-
7738315086	RG 300	300 litre	240 litre		3.160 EUR	-
7738315121	RG 350	350 litre	280 litre		-	4.330 EUR
7738315085	RG 400	400 litre	320 litre		3.660 EUR	-
7738315084	RG 500	500 litre	400 litre		4.140 EUR	-
7738315120					-	5.250 EUR
7738315083	RG 600	600 litre	480 litre		4.835 EUR	-
7738315119	RG 750	750 litre	600 litre		-	6.880 EUR
7738315082	RG 800	800 litre	640 litre		5.590 EUR	-
7738315138	RG 1000	1000 litre	800 litre		6.380 EUR	-
7738315132					-	8.100 EUR
7738315137	RG 1500	1500 litre	1200 litre		7.155 EUR	-
7738318848					-	9.075 EUR
7738315136	RG 2000	2000 litre	1600 litre		13.225 EUR	-
7738315131					-	16.795 EUR
7738315135	RG 3000	3000 litre	2400 litre		16.205 EUR	-
7738318849					-	20.575 EUR
7738315134	RG 4000	4000 litre	3200 litre		17.830 EUR	-
7738318850					-	22.645 EUR
7738315133	RG 5000	5000 litre	4000 litre		20.755 EUR	-
7738315130				-	26.360 EUR	

Not :Reflexomat Genleşme Depoları için verilmiş olan fiyatlara kompresör ve kompresör ünitesi dahil değildir.
Sistemin toplam ısıtma kapasitesi ve çalışma basıncına göre aşağıdaki listeden kumanda ünitesi ve kompresör ayrıca seçilmelidir.

KUMANDA ÜNİTESİ VE KOMPRESÖR

SAP NO	Tek Kompresörlü	GÖRSEL	FİYAT
7738315057	RS 90/1 (≤600L)		5.535 EUR
7738315056	RS 90/1 (≥800L)		5.620 EUR
7738315055	RS 150/1		8.000 EUR
7738315054	RS 300/1		9.000 EUR
7738315053	RS 400/1		10.660 EUR
7738315052	RS 580/1		13.380 EUR
SAP NO	Çift Kompresörlü	GÖRSEL	FİYAT
7738315049	RS 90/2		8.285 EUR
7738315048	RS 150/2		11.375 EUR
7738315047	RS 300/2		13.940 EUR
7738315046	RS 400/2		16.630 EUR
7738315045	RS 580/2		22.255 EUR

Not: Çok kompresörlü ve/veya çok depolu büyük sistemler için lütfen firmamıza ayrıca danışınız.

Önemli not: Ürünler sipariş üzerine getirilmektedir.

- 1-Fiyatlarımıza % 18 KDV ilave edilecektir.
- 2-Fiyatlarımız EURO olarak verilmiştir.
- 3-Ödeme sipariş ile birlikte yapılacaktır.
- 4-Fatura tarihindeki T.C.M.B döviz alış kuru geçerlidir.
- 5- Bosch Termoteknik Manisa depoları teslimidir.
- 6- Tavsiye edilen satış fiyatlarıdır ve Bosch Termoteknik fiyat listeleri ve maddeleri konusunda her türlü değişikliği yapma hakkına sahiptir.

REFIX KULLANMA SUYU GENLEŞME DEPOSU FİYAT LİSTESİ

DE SERİSİ

SAP NO	TİP	HACİM	MAKS. İŞLETME BASINCI	GÖRSEL	FİYAT
7747412589	Refix DE 8	8 litre	10 bar / 70°C		73 EUR
81146070	Refix DE 12	12 litre	10 bar / 70°C		77 EUR
7747412598	Refix DE 18	18 litre	10 bar / 70°C		92 EUR
7747412596	Refix DE 25	25 litre	10 bar / 70°C		98 EUR
7747412597	Refix DE 33	33 litre	10 bar / 70°C		180 EUR

DC SERİSİ

SAP NO	TİP	HACİM	MAKS. İŞLETME BASINCI	GÖRSEL	FİYAT
89095327	Refix DC 50	50 litre	10 bar / 70°C		190 EUR
89095321	Refix DC 80	80 litre	10 bar / 70°C		260 EUR
89095315	Refix DC 100	100 litre	10 bar / 70°C		280 EUR
89095339	Refix DC 200	200 litre	10 bar / 70°C		480 EUR
89095338	Refix DC 300	300 litre	10 bar / 70°C		590 EUR
89095337	Refix DC 400	400 litre	10 bar / 70°C		765 EUR
89095114	Refix DC 500	500 litre	10 bar / 70°C		875 EUR
89095113	Refix DC 600	600 litre	10 bar / 70°C		980 EUR

DE serisi kullanma suyu genleşme depolarının hacmi 3000 litreye kadar mevcuttur.

DE serisi depolar; DIN 1988'in getirdiği gereksinimlere tabi olmayan işletme suyu tesisatı, yangın tesisatı veya yerden ısıtma tesisatı gibi tesisatlarda kullanılır.

Ürünler sipariş üzerine getirilmektedir.

1-Fiyatlarımıza % 18 KDV ilave edilecektir.

2-Fiyatlarımız EURO olarak verilmiştir.

3-Ödeme sipariş ile birlikte yapılacaktır.

4-Fatura tarihindeki T.C.M.B döviz alış kuru geçerlidir.

5- Bosch Termoteknik Manisa depoları teslimidir.

6- Tavsiye edilen satış fiyatlarıdır ve Bosch Termoteknik fiyat listeleri ve maddeleri konusunda her türlü değişikliği yapma hakkına sahiptir.

REFLEX OTOMATİK SU BESLEME SİSTEMLERİ FİYAT LİSTESİ

SAP NO	AÇIKLAMA	KULLANIM YERİ	FİYAT
7738315103	! Fillcontrol Pompalı Otomatik Su Besleme Ünitesi	Her tip kapalı genişleme deposunda kullanılır	4.760 EUR
7738315077	Fillcontrol Plus + Standart Su Sayaçlı Fillset	Normal Tanklar İçin	2.725 EUR
7726243003			
7738705672	Fillcontrol Plus Compact Su Besleme	Normal Tanklar İçin	1.140 EUR
7726243074	! MV Manyetik Selenoid Ventil + Standart Su Sayaçlı Fillset	Reflexomat Tanklar İçin	980 EUR
7726243003			
7726243003	Standart Su Sayaçlı Fillset	Variomat Tanklar ve Normal Tanklar İçin	640 EUR
7747201447	Contact Su Sayaçlı Fillset	Variomat Tanklar ve Normal Tanklar İçin	795 EUR

NOT: İki ayrı parçadan oluşan ürünlerde iki SAP kodunun da siparişe eklenmesi gereklidir.



Fillcontrol Pompalı Otomatik Su Besleme Ünitesi



Fillcontrol Plus



MV Manyetik Selenoid Ventil



Standart & Contact Su Sayaçlı Fillset



Fillcontrol Plus Compact Su Besleme

! Ürünler sipariş üzerine getirilmektedir.

- 1-Fiyatlarımıza % 18 KDV ilave edilecektir.
- 2-Fiyatlarımız EURO olarak verilmiştir.
- 3-Ödeme sipariş ile birlikte yapılacaktır.
- 4-Fatura tarihindeki T.C.M.B döviz alış kuru geçerlidir.
- 5- Bosch Termoteknik Manisa depoları teslimidir.
- 6- Tavsiye edilen satış fiyatlarıdır ve Bosch Termoteknik fiyat listeleri ve maddeleri konusunda her türlü değişikliği yapma hakkına sahiptir.

SPIROVENT HAVA AYIRICILARI FİYAT LİSTESİ

KAPAĞA DÖN

SAP NO	SPIROVENT Hava	FİYAT
7726241011	3/4" Dişli	89 EUR
7726241012	1" Dişli	96 EUR
7726241013	1 1/4" Dişli	135 EUR
7726241014	1 1/2" Dişli	155 EUR
7738333638	3/4" Dişli Düşey boruya monte edilen tip	130 EUR
7738333639	1 " Dişli Düşey boruya monte edilen tip	140 EUR

SAP NO	SPIROVENT Hava	FİYAT
7726241015	DN 50 Kaynaklı	800 EUR
7726241016	DN 65 Kaynaklı	825 EUR
7726241017	DN 80 Kaynaklı	1.200 EUR
7726241018	DN 100 Kaynaklı	1.225 EUR
7726241019	DN 125 Kaynaklı	2.495 EUR
7726241020	DN 150 Kaynaklı	2.555 EUR
7726241021	! DN 200 Kaynaklı	3.990 EUR
7726241042	! DN 250 Kaynaklı	7.895 EUR
7738700048	! DN 300 Kaynaklı	14.750 EUR

! Ürünler sipariş üzerine getirilmektedir.

-Tüm SPIROVENT modelleri için maksimum işletme sıcaklığı 110°C ve maksimum işletme basıncı 10 bar'dır.
-Dişli ürünler pirinç malzemeden, diğerleri çelik malzemeden mamüldür.



- 1-Fiyatlarımıza % 18 KDV ilave edilecektir.
- 2-Fiyatlarımız EURO olarak verilmiştir.
- 3-Ödeme sipariş ile birlikte yapılacaktır.
- 4-Fatura tarihindeki T.C.M.B döviz alış kuru geçerlidir.
- 5- Bosch Termoteknik Manisa depoları teslimidir.
- 6- Tavsiye edilen satış fiyatlarıdır ve Bosch Termoteknik fiyat listeleri ve maddeleri konusunda her türlü değişikliği yapma hakkına sahiptir.

SPIROTRAP PİSLİK VE TORTU AYIRICILARI FİYAT LİSTESİ

SAP NO	SPIROTRAP Magnetli Pislük ve Tortu Ayırıcı	FİYAT
7738313258	3/4" Dişli	155 EUR
7738313259	1" Dişli	170 EUR
7738320340	1 1/4" Dişli	240 EUR
7738320341	1 1/2" Dişli	265 EUR
7738320342	2" Dişli	515 EUR

SAP NO	SPIROTRAP Pislük ve Tortu Ayırıcı	FİYAT
7726241000	3/4" Dişli	89 EUR
7726241001	1" Dişli	96 EUR
7726241002	1 1/4" Dişli	135 EUR
7726241003	1 1/2" Dişli	155 EUR

SAP NO	SPIROTRAP Pislük ve Tortu Ayırıcı	FİYAT
7726241004	DN 50 Kaynaklı	680 EUR
7726241005	DN 65 Kaynaklı	710 EUR
7726241006	DN 80 Kaynaklı	1.090 EUR
7726241007	DN 100 Kaynaklı	1.120 EUR
7726241008	DN 125 Kaynaklı	2.415 EUR
7726241009	DN 150 Kaynaklı	2.475 EUR
7726241010	! DN 200 Kaynaklı	3.820 EUR
7726278084	! DN 250 Kaynaklı	8.380 EUR
7726278085	! DN 300 Kaynaklı	14.495 EUR

! Ürünler sipariş üzerine getirilmektedir.

-Tüm SPIROTRAP modelleri için maksimum işletme sıcaklığı 110°C ve maksimum işletme basıncı 10 bar'dır.

-Dişli ürünler pirinç malzemeden, diğerleri çelik malzemeden mamüldür.



1-Fiyatlarımıza % 18 KDV ilave edilecektir.

2-Fiyatlarımız EURO olarak verilmiştir.

3-Ödeme sipariş ile birlikte yapılacaktır.

4-Fatura tarihindeki T.C.M.B döviz alış kuru geçerlidir.

5-Bosch Termoteknik Manisa depoları teslimidir.

6-Tavsiye edilen satış fiyatlarıdır ve Bosch Termoteknik fiyat listeleri ve maddeleri konusunda her türlü değişikliği yapma hakkına sahiptir.

SUPERIOR HAVA AYIRICILARI FİYAT LİSTESİ

SAP NO	SUPERIOR Hava Ayırıcı	FİYAT
7738336744	S400 Max. 4 bar Isıtma ve Soğutma Tesisatları için	4.170 EUR
7738336746	S400-R Max. 4 bar Isıtma ve Soğutma Tesisatları için	4.620 EUR
7738336749	S600-R Max. 6 bar Isıtma ve Soğutma Tesisatları için	6.230 EUR

Önemli not: Ürünler sipariş üzerine getirilmektedir.

*Tüm SUPERIOR modelleri için maksimum işletme sıcaklığı 90°C'dir.
R: Tesisatı oksijenden arınmış su ile doldurma özelliği*

1-Fiyatlarımıza % 18 KDV ilave edilecektir.

2-Fiyatlarımız EURO olarak verilmiştir.

3-Ödeme sipariş ile birlikte yapılacaktır.

4-Fatura tarihindeki T.C.M.B döviz alış kuru geçerlidir.

5-Bosch Termoteknik Manisa depoları teslimidir.

6-Tavsiye edilen satış fiyatlarıdır ve Bosch Termoteknik fiyat listeleri ve maddeleri konusunda her türlü değişikliği yapma hakkına sahiptir.



SPIROCOMBI HAVA VE PİSLİK AYIRICILARI FİYAT LİSTESİ (KOMBİNE KULLANIM İÇİN)

SAP NO	SPIROCOMBI Hava ve Tortu Ayırıcı	FİYAT
7726241043	DN 50 Kaynaklı	1.020 EUR
7726241027	DN 65 Kaynaklı	1.065 EUR
7726241028	DN 80 Kaynaklı	1.460 EUR
7726241046	DN 100 Kaynaklı	1.505 EUR
7726241052	DN 125 Kaynaklı	2.845 EUR
7726241030	DN 150 Kaynaklı	2.920 EUR
7726241031	DN 200 Kaynaklı	5.115 EUR
7738700359	DN 250 Kaynaklı	11.555 EUR
7726241053	DN 300 Kaynaklı	19.890 EUR

Not: Ürünler sipariş üzerine getirilmektedir.

**-Tüm SPIROCOMBI modelleri için maksimum işletme sıcaklığı 110°C ve maksimum işletme basıncı 10 bar'dır.
-Dişli ürünler pirinç malzemeden, diğerleri çelik malzemeden mamüldür.**

- 1-Fiyatlarımıza % 18 KDV ilave edilecektir.
- 2-Fiyatlarımız EURO olarak verilmiştir.
- 3-Ödeme sipariş ile birlikte yapılacaktır.
- 4-Fatura tarihindeki T.C.M.B döviz alış kuru geçerlidir.
- 5-Bosch Termoteknik Manisa depoları teslimidir.
- 6-Tavsiye edilen satış fiyatlarıdır ve
- 7-Bosch Termoteknik fiyat listeleri ve maddeleri konusunda her türlü değişikliği yapma hakkına sahiptir.



SPIROTOP OTOMATİK PÜRJÖRLER FİYAT LİSTESİ

SAP NO	SPIROTOP Otomatik Purjör	FİYAT
7726241034	1/2" 10 bar	66 EUR
7738318546	1/2" 16 bar	125 EUR

* Otomatik purjörler pirinç malzemeden imal edilmişlerdir.

-SPIROTOP modelleri için maksimum işletme sıcaklığı 110°C ve maksimum işletme basıncı 10 bar'dır.

-SPIROTOP modellerinde daha yüksek basınç ve sıcaklıklar için lütfen firmamıza danışınız !



1-Fiyatlarımıza % 18 KDV ilave edilecektir.

2-Fiyatlarımız EURO olarak verilmiştir.

3-Ödeme sipariş ile birlikte yapılacaktır.

4-Fatura tarihindeki T.C.M.B döviz alış kuru geçerlidir.

5-Bosch Termoteknik Manisa depoları teslimidir.

6-Tavsiye edilen satış fiyatlarıdır ve Bosch Termoteknik fiyat listeleri ve maddeleri konusunda her türlü değişikliği yapma hakkına sahiptir.

**SPIROCROSS HAVA, TORTU VE PİSLİK AYIRICILI
DENGE KABI FİYAT LİSTESİ**

SAP NO	SPIROCROSS Hava, Tortu ve Pislük Ayırıcılı Denge Kabı				FİYAT
	Çap	Bağlantı Şekli	Denge Tankı Çapı (mm)	Maksimum Bağlantı Kapasitesi *	
7738710236	1"	Pirinç - Dişli	80	50 kW	650 EUR
7738710237	1 1/4"	Pirinç - Dişli	80	85 kW	700 EUR
7738710238	1 1/2"	Pirinç - Dişli	80	120 kW	780 EUR
7738700472	DN 50	Kaynaklı	159	300 kW	1.375 EUR
7726241051	DN 65	Kaynaklı	159	465 kW	1.600 EUR
7738710231	DN 80	Kaynaklı	219	630 kW	2.185 EUR
7726241054	DN 100	Kaynaklı	219	1.100 kW	2.415 EUR
7738710232	DN 125	Kaynaklı	324	1.700 kW	4.295 EUR
7726241047	DN 150	Kaynaklı	324	2.520 kW	4.480 EUR
7738710233	DN 200	Kaynaklı	406	4.200 kW	7.200 EUR
7738710234	DN 250	Kaynaklı	508	6.720 kW	17.920 EUR
7738710235	DN 300	Kaynaklı	610	9.450 kW	25.060 EUR

* Spirocross denge kabının kullanılacağı tesisatta izin verilen toplam kazan kapasitesidir ($\Delta T=20K$ için)

- Spirocross kullanılması durumunda hava ve tortu ayırıcı kullanılmasına gerek yoktur.





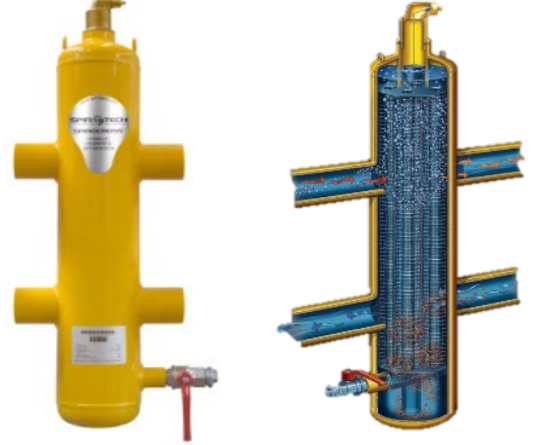

- Tüm SPIROCROSS modelleri için maksimum işletme sıcaklığı 110°C ve maksimum işletme basıncı 10 bar'dır.

Ürünler sipariş üzerine getirilmektedir.

- 1-Fiyatlarımıza % 18 KDV ilave edilecektir.
- 2-Fiyatlarımız EURO olarak verilmiştir.
- 3-Ödeme sipariş ile birlikte yapılacaktır.
- 4-Fatura tarihindeki T.C.M.B döviz alış kuru geçerlidir.
- 5-Bosch Termoteknik Manisa depoları teslimidir.
- 6-Tavsiye edilen satış fiyatlarıdır ve Bosch Termoteknik fiyat listeleri ve maddeleri konusunda her türlü değişikliği yapma hakkına sahiptir.

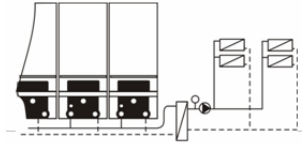

BUDERUS LOGAMATIC EMS KUMANDA PANELLERİ VE MODÜLLERİ FİYAT LİSTESİ

LOGAMATIC EMS KASKAD KUMANDA PANELLERİ VE MODÜLLERİ	SAP NO	FİYAT
Logamatic RC310 - EMS uyumlu duvar tipi kaskad sistem kumandası (dış havaya bağlı modülasyon özelliği) - FA dış hava modülü RC310 içinden çıkmaktadır.	7738112318 Siyah 7738112319 Beyaz	280 EUR
<ul style="list-style-type: none"> - Geliştirilmiş LCD ekranı (daha yüksek çözünürlük), normal metin - Konfigürasyon sihirbazı ile sistemi otomatik tanımlama - Favori fonksiyonu, daha çok kullanımlara kolay ulaşım sağlama - 2 farklı sıcaklık seviyesi için saat programı - Geliştirilmiş işletim ve kullanılabilirlik - Kullanım suyu için saat programı - Kullanım suyu programı veya ısıtma programına bağlı işletim - Aynı program veya kullanım suyu programına bağlı işletim - 5 farklı tatil periyoduna kadar ayarlanabilme özelliği - Kaskad kumanda kontrol özelliği (max. 16 lı kaskad)  <ul style="list-style-type: none"> - 1 gece, 1 gündüz sıcaklığı ayarlanabilir - 2 adet ayarlanabilir haftalık program - Kullanım suyu için tatil - Tatil programı için sıcaklık seçebilme - Kolay ayarlanabilir - Yardım fonksiyonu - Saat ve sıcaklık ayarı - Sirkülasyon pompası için saat programı - Yeni tatil fonksiyonu 		
MC400 Dörtlü kaskad Modülü	7738111002	500 EUR
<ul style="list-style-type: none"> - Logamatic EMS'li duvar tipi ısıtma cihazları için çoklu kaskad modülü - 1 adet modül kullanarak 4 kazana kadar kontrol imkanı - 5 adet modül ile 16 kazana kadar kaskad kontrol - Kaskad sistemlerde kazanların işletim saatine göre sıra dönüşümlü işletim imkanı (eş yaşlandırma) - Kazan tanıma özelliği sayesinde, tak çalıştır mantığı ile kazan üzerinden ayar ihtiyacı olmadan kaskad konfigürasyon kolaylığı - Harici otomasyon ile 0 - 10 V kapasite veya gidiş suyu ayar sıcaklık iletişim bilgisi yoluyla entegrasyon imkanı - Donma koruma fonksiyonu  		
MM100 Devre Kontrol Modülü	7738110138	190 EUR
<ul style="list-style-type: none"> -1 adet ısıtma devresi ya da boyler devresi kumandası -Üç yollu vana veya üç yollu vanasız 1 ısıtma devresi kontrolü -1 adet kullanım suyu resirkülasyon pompası kontrolü -Sistemde maksimum 6 adet (4 adet ısıtma devresinde, 2 adet boyler devresinde) kullanılabilir. -Tek kazanlı sistemler için denge kabı sensör girişi -Gidiş suyu sensör girişi <i>* Denge kabı sensörü için FV/FZ Duyar Elemanı alınmalıdır.</i> 		
MZ100 Zon Modülü	7738110127	220 EUR
<ul style="list-style-type: none"> -Zonlardaki pompa ve vanaların aktivasyonunu sağlar -MZ100 Zon modülü ısıtma devresi için gerekli olan en yüksek gidiş suyu sıcaklığına göre cihazı çalıştırıp, daha düşük isteği olan bölgeler, istedikleri düşük bireysel sıcaklıkları elde etmek için bir vana veya pompa yoluyla ısı girişlerini kısıtlar. Bu sayede 3 farklı sıcaklık çok basit bir şekilde gerçekleştirilebilir. -3 karışimsız ısıtma devresine kadar veya 2 karışimsız ısıtma devresi ve 1 boyler devresine kadar kullanım -Tek sistemde en fazla 3 zon modülü kullanılabilir -En fazla 8 ısıtma devresi ve 1 boyler devresi kontrolü yapılabilir -3 adet EMS kumanda veya on/off oda kumandası ile zon kontrolü <i>* Denge kabı sensörü için FV/FZ Duyar Elemanı alınmalıdır.</i> <i>*Tekli kazan kullanımını için uygundur. Kaskad uygulamalarda kullanılmaz.</i> 		
MS100 Güneş Enerjisi Modülü	7738110122	275 EUR
<ul style="list-style-type: none"> -Kullanım suyu ısıtması için güneş enerjisi kontrol modülü -A Enerji sınıfı pompa kontrolü -Harici eşanjörlü akümüülasyon tankı ya da seri bağlı boyler sistem kontrolü -Termik dezenfeksiyon fonksiyonu -Solar optimizasyon -Boylelerin termosifon prensibi ile ısıtılması -1 kolektör, 2 boyler, 1 kalorimetre sensör girişi -1 modülasyonlu pompa için PWM sinyal çıkışı 		
MS200 Güneş Enerjisi Modülü	7738110124	410 EUR
<ul style="list-style-type: none"> -Güneş enerjisi ile kullanım suyu ısıtması ve ısıtmaya destek modülü -2 kolektör devresi kontrolü -Maksimum 3 boyler kontrolü -Yüzme havuzu devresi kontrolü, plakalı eşanjör donma koruması fonksiyonları -Isıtma destek sistemlerinde dönüş üç yollu vanası kontrolü -Güneş enerjisi kazancı hesaplama -Büyük sistemlerde MS100 ile kombinasyon -8 adet sensör girişi (2xkolektör, 6xtank, 2x kalorimetre) -2 adet PWM pompa kontrol sinyal çıkışı 		

Notlar

- 1- Fiyatlarımıza % 18 KDV ilave edilecektir.
- 2- Fiyatlarımız EURO olarak verilmiştir.
- 3- Ödeme siparişe birlikte yapılacaktır.
- 4- Fatura tarihindeki T.C.M.B döviz alış kuru geçerlidir.
- 5-Bosch Termoteknik Manisa depoları teslimidir.
- 6-Tavsiye edilen satış fiyatlarıdır ve Bosch Termoteknik fiyat listeleri ve maddeleri konusunda her türlü değişikliği yapma hakkına sahiptir.

BUDERUS LOGAMATIC 4000 KUMANDA MODÜLLERİ FİYAT LİSTESİ

LOGAMATIC KUMANDA MODÜLLERİ	SAP NO	FİYAT
FM 441 Kumanda Modülü (1 adet boyler 1 adet ısıtma devresi kontrolü) - Logamatic 4122 ve 43xx kumanda panellerine uygun - Boyler ve ısıtma devresi kontrolü - Kumanda paneli başına 1 adet kullanılabilir. - UV'li veya UV'siz bir ısıtma devresi kumanda imkanı - Uzaktan kumanda bağlantı imkanı - Alternatif olarak harici gündüz/gece işletme geçiş imkanı - Boyler pompalı (L) ve sirkülasyon pompalı (Z) bir boyler ısıtma devresi kumanda imkanı - Termik dezenfeksiyon amacıyla haftalık/günlük yüksek sıcaklık programı - Fiyata 1 adet boyler sıcaklık duyar elemanı dahildir.	7736616290	290 EUR
FM 442 Kumanda Modülü (2 adet ısıtma devresi kontrolü) - Logamatic 41xx, 4211 ve 43xx kumanda panellerine uygun - UV'li veya UV'siz iki ısıtma devresi kumanda imkanı - Manuel kumanda imkanı - Isıtma devrelerinde bağımsız ayar/kontrol özelliği - Uzaktan kumanda bağlantı imkanı - Alternatif olarak harici gündüz/gece işletme geçiş imkanı - Kapalı/Otomatik/Manuel seçim şalteri - Pompa hatası sinyali çıkışı (gerilimsiz kontakt) - Fiyata 1 adet FV/FZ duyar elemanı dahildir.	7736616294	320 EUR
FM 443 Kumanda Modülü (Solar Güneş enerjisi kontrolü) - Logamatic 41xx, 4211 ve 43xx kumanda panellerine uygun - Logasol KS hidrolik grup kullanılarak bir veya iki ısıtma devreli (sıcak su + ısıtma destek) güneş enerjisi sistem kontrolü imkanı - Logalux kombi/depo termosifon boyler ve HZG seti ile ısıtma destek kontrolü - İki ısıtma devresi için oransal pompa kontrolü (KS hidrolik grup ile) - Özel termosifon boyler kontrolü ile enerji optimizasyonu - Kullanım suyu veya ısıtma destek amaçlı güneş enerjisi sisteminin ısıtma tesisatına entegrasyonu için kullanılır. - Solar optimizasyon özelliği ile kazan işletim süresi azaltma imkanı	7736616298	300 EUR
FM 445 LAP/LSP Modülü (Akümülayon tankı/plakalı eşanjör modülü) - Logamatic 41xx, 4211 ve 43xx kumanda panellerinde FM 441'e alternatif olarak kullanılabilir. - Eşanjörlü kullanma suyu ısıtmasında (Buderus LAP ve LSP sistemleri), primer ve sekonder devre pompaları ile primer devre üç yollu vana kumandası - Yer ve duvar tipi kazanlarda kullanım imkanı - Kumanda paneli başına 1 adet kullanılabilir. - Primer (L1) ve sekonder (L2) devre pompaları ve bir sirkülasyon pompası (Z) bağlantı imkanı - L1 ve L2 gösterilen pompaların 220v. 50 Hz 3 kademeleli pompa kullanması gerektirir. Frekans kontrolü pompa veya 390v pompalar ile kullanılamaz - Manuel kumanda imkanı - Primer devrede bir UVV kontrol imkanı - Fiyata 3 adet sıcaklık duyar elemanı (Açma, Kapama ve Eşanjör) dahildir.	7736616322	215 EUR
FM 446 EIB İletişim Modülü - Otomasyon iletişim arayüzü modül - Logamatic Kumanda Paneli ile bina otomasyon sistemleri arasında iletişim imkanı - Logamatic 41xx, 4211 ve 43xx kumanda panelleri için Avrupa Tesisat BUS'u (EIB) - Tek hacim otomasyon sistemleri ile ısı ihtiyacına uygun işletme için EIB iletişimi - Isıtma ihtiyacının %5'in altına düşmesi halinde pompa durdurularak enerji tasarrufu fonksiyonu - 7 adet ısıtma devresi ve sirkülasyon pompalı 1 adet boyler devresi ile iletişim - Isıtma tesisatının EIB ile uzaktan kumanda ve kontrolü	5016822	245 EUR
FM 448 Toplu Hata Mesaj Modülü - Logamatic 41xx, 4211 ve 43xx kumanda panellerinde kullanılabilir. - Röle üzerinden, gerilimsiz toplu hata sinyali çıkışı - Harici sistemler ile 0 - 10 V iletişim imkanı - Seviye ölçerli yakıt tanklarında seviye kontrolü - Kalorimetre üzerinden bilgi aktarım imkanı - Data-BUS üzerinden iletişim imkanı - Kumanda paneli başına 1 adet kullanılabilir.	7736616310	170 EUR
KASKAD KUMANDA MODÜLLERİ		
FM 456 İkilik Kaskad Modülü Duvar tipi kazanlar için - Logamatic 4121, 4122 ve 4323 kumanda panellerinde kaskad kontrolü amacıyla kullanılır. - İki adet duvar tipi kazanın, Logamatic EMS veya UBA 1.5 üzerinden kaskad kontrolünü sağlar. - İki adet duvar tipi kazanın tam modülyonlu olarak kaskad kullanımını - İsteğe bağlı olarak sabit veya değişken kazan sıra kumandası - Üç yollu vanasız ısıtma devresi kontrolü - Dış hava ve denge deposu sıcaklık duyar eleman bağlantı imkanı - 0 - 10 V harici ayar çıkışı - Isıtma devresi 1 için Kapalı/Otomatik/Manuel seçim şalteri - Kumanda paneli başına 2 adet kullanılabilir. - Fiyata bir adet denge kabı duyar elemanı dahildir.	30009050	530 EUR
FM 457 Dörtlük Kaskad Modülü Duvar tipi kazanlar için - Logamatic 4121, 4122 ve 4323 kumanda panellerinde kaskad kontrolü amacıyla kullanılır. - Dört adet duvar tipi kazanın, Logamatic EMS veya UBA 1.5 üzerinden kaskad kontrolünü sağlar. - Dört adet duvar tipi kazanın, UBA üzerinden tam modülyonlu olarak, seri kaskad kullanımını - İsteğe bağlı olarak sabit veya değişken kazan sıra kumandası - Üç yollu vanasız ısıtma devresi kontrolü - Dış hava ve denge deposu sıcaklık duyar eleman bağlantı imkanı - 0 - 10 V harici ayar çıkışı - Isıtma devresi 1 için Kapalı/Otomatik/Manuel seçim şalteri - Kumanda paneli başına 2 adet kullanılabilir. - Fiyata bir adet denge kabı duyar elemanı dahildir.	30009064	680 EUR
FM 458 Strateji Modülü Yer tipi ve/veya duvar tipi kazanlar için - Logamatic 4321 veya 4323 panellerinde kullanılabilir - 4 kazana kadar kaskad kontrolü için kullanılır. - Bir ısıtma sisteminde 2 modül kullanılarak 8 kazana kadar kaskad kontrolü sağlanır. - 1 kademe, 2 kademe veya modülyonlu brülör kontrolü - Logamatic 4321/4322 kumanda paneli yer tipi kazanlar ve Logamatic EMS'li duvar tipi kazanların kombine kaskad kontrolünü sağlar. - Alternatif olarak, Logamatic 4323 kumanda paneli kullanılarak, Logamatic EMS'li kazanların kaskad kontrolünü sağlar. - Dış hava sıcaklığına veya harici kondağa göre ayarlanabilir kapasite sınırlandırması - Isıtma tesisatında işletim şekline bağlı olarak seri veya paralel kaskad kontrolü sağlar. - Kaskad sistemlerde kazanların, günlük, işletme saatine göre, dış hava veya harici kondağa göre ayarlanabilen sıra dönüşümlü işletim imkanı (eş yaşlandırma) - Fiyata 1 adet gidis suyu sıcaklık duyar elemanı (FV/FZ) dahildir.	7736616302	365 EUR
FSS Duyar Eleman Seti (FM 443 Solar Modül için 1 adet boyler duyar elemanı)	5991520	53 EUR
FV/FZ Duyar Eleman (Isıtma devresi / denge kabı duyar elemanı)	5991376	42 EUR

Notlar

- 1- Fiyatlarımızı % 18 KDV ilave edilecektir.
- 2- Fiyatlarımız EURO olarak verilmiştir.
- 3- Ödeme sipariş birlikte yapılacaktır.
- 4- Fatura tarihindeki T.C.M.B döviz alış kuru geçerlidir.
- 5- Bosch Termoteknik Manisa depoları teslimlidir.
- 6- Tavsiye edilen satış fiyatlarıdır ve Bosch Termoteknik fiyat listeleri ve maddeleri konusunda her türlü değişikliği yapma hakkına sahiptir.









BUDERUS LOGAMATIC 4000 KUMANDA PANELLERİ FİYAT LİSTESİ

DUVAR VE YER TİPİ KAZAN PANELLERİ	SAP NO	FİYAT
Logamatic 4321 - Tek veya çok kazanlı tesisatlar için ana panel * Orta ve yüksek kapasiteler için kazan üstü montajına uygun modüler, dijital kumanda paneli * Kullanım alanı: * Yoğuşmalı ve düşük sıcaklık kazanları * Tek veya çok kazanlı tesisatlar için ana panel * Plastik gövdeli ve kumanda modülleri ile kumanda cihazı için açılabilir şeffaf plastik kapaklı * 4 adet boş modül yuvası * Servis el terminali bağlantı soketi * İşletme ve brülör manuel çalışma şalteri * İhtiyaca göre kazan üzerine veya kazan yanına (opsiyonel) monte edilebilir. * IP 40 koruma sınıfına dahildir.	7747311682	1.170 EUR
Logamatic 4322 - Çok kazanlı tesisatlarda sıra kontrolü için ilave panel * Orta ve yüksek kapasiteler için kazan üstü montajına uygun modüler, dijital kumanda paneli * Kullanım alanı: * Yoğuşmalı ve düşük sıcaklık kazanları * Çok kazanlı tesisatlarda sıra kontrolü için ilave panel * Plastik gövdeli ve kumanda modülleri ile kumanda cihazı için açılabilir şeffaf plastik kapaklı * 4 adet boş modül yuvası * Servis el terminali bağlantı soketi * İşletme ve brülör manuel çalışma şalteri * İhtiyaca göre kazan üzerine veya kazan yanına (opsiyonel) monte edilebilir. * IP 40 koruma sınıfına dahildir.	7747311687	955 EUR
Logamatic 4211 - Küçük ve orta kapasiteli kazanlar için kumanda paneli * Küçük ve orta kapasiteler için kazan üstü montajına uygun modüler, dijital kumanda paneli * Tek kazanlı tesisatlarda düşük sıcaklık veya yoğuşmalı kazanlar için * Plastik gövdeli ve kumanda modülleri ile kumanda cihazı için açılabilir şeffaf plastik kapaklı * Isıtma devresi, boyler ve brülör manuel kumanda düğmesi * Modülasyon artırma/azaltma düğmesi * 2 adet boş modül yuvası * Servis el terminali bağlantı soketi * İşletme ve brülör manuel çalışma şalteri * Boyler L ve Z pompa kumanda imkanı * Boyler sıcaklık duyar elemanı haricen alınmalıdır.	30004837	1.485 EUR
Logamatic 4323 - Duvar tipi ve yer tipi kazanlar için kumanda paneli * Duvar montajına uygun, modüler, dijital kumanda paneli * Bölgesel ısıtma sistemlerinde blok altı paneli olarak kullanım imkanı * Plastik gövdeli ve kumanda modülleri ile kumanda cihazı için açılabilir şeffaf plastik kapaklı * 4 adet boş modül yuvası * Servis el terminali bağlantı soketi * ID1ve transfer pompası için manuel kontrol özelliği * FM 456 ve FM 457 kaskad modüllerine uyumluluk * ECOCAN-BUS üzerinden iletişim imkanı * Fiyata 1 adet çıkış suyu, 1 adet transfer pompası kontrol ve dış hava sıcaklık duyar elemanı dahildir.	7747310536	955 EUR
Logamatic 4121 - Tek veya çok kazanlı sistemler için duvar tipi kazan paneli * Duvara monte edilebilen, dijital, modüler kumanda paneli * Duvar tipi ve UBA'lı tek veya çok kazanlı tesisatların kumandası için * Logamatic 4000 sistem paneller için transfer pompası alt istasyon özelliği * Plastik gövdeli ve kumanda modülleri ile kumanda cihazı için açılabilir şeffaf plastik kapaklı * Isıtma devresi 1, ısıtma devresi 2 ve boyler devresi manuel kumanda düğmesi * 1 adet boş modül yuvası * Servis el terminali bağlantı soketi * İşletme şalteri * IP 40 koruma sınıfına dahildir.	30008916	955 EUR
Logamatic 4122 MEC2'li duvar tipi kazan paneli * Duvara monte edilebilen, dijital, modüler kumanda paneli * Duvar tipi kazan kaskad kumanda paneli, alt istasyon veya kaskad sistemlerde zon modülleri için genişleme paneli * Plastik gövdeli ve kumanda modülleri ile kumanda cihazı için açılabilir şeffaf plastik kapaklı * 2 adet boş kumanda modül yuvası * Servis el terminali bağlantı soketi * FM 456 ve FM 457 kaskad modülleri ile kaskad sistem kontrolü * Kaskad kontrol özelliği MEC2'li paneller ile kullanılır	30008931	955 EUR
Logamatic 4122 Display'li duvar tipi kazan paneli * Harici bilgi aktarımı * Logamatic Uzaktan Kontrol Sistemi ile data aktarımı ve alma imkanı * FM 456 ve FM 457 kaskad modülleri ile kaskad sistem kontrolü * Yaz/Kış kazan işletmesi takvim üzerinden seçilebilen olanağı * 2 adet boş kumanda modül yuvası * Servis el terminali bağlantı soketi Dijital Ekran (Display'li panellerde) * Dijital anlık kazan suyu sıcaklık göstergesi * Display yuvasına ana panel MEC2'si yerleştirilerek menü ve modül erişimi	30009075	680 EUR
MEC2 Kumanda Cihazı * Logamatic 41xx, 4211 ve 43xx kumanda panelleri fonksiyonlarının ayar, kullanım ve göstergesini yapan dijital kumanda cihazı * Türkçe kullanım. * "Bas çevir" mantığı ve fonksiyon tuşları ile kolay kullanım. * Text Display göstergeli ve aydınlatmalı büyük ekran * Tüm tesisatın tek noktadan kumanda ve kontrol imkanı * Kumanda paneli üzeri, Online-Kablo ile kazan yanı ve Oda Montaj Seti ile oturma hacimlerine montaj imkanı	8718586970	550 EUR
MEC2 Oda Montaj Seti (MEC'i kumanda cihazı duvar montaj seti)	5720812	110 EUR
BFU Uzaktan Kumanda (Bir ısıtma devresinin oturma hacminden kullanımı için uzaktan kumanda)	30002249	85 EUR
FA Dış Hava Duyar Elemanı	5991374	32 EUR
Boyer Sıcaklık Duyar Elemanı (L-pompalı boyler ısıtması için 1 adet duyar elemanı)	7735502288	43 EUR

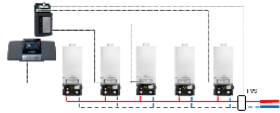
Notlar

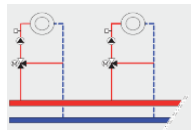
- 1- Fiyatlarımıza % 18 KDV ilave edilecektir.
- 2- Fiyatlarımız EURO olarak verilmiştir.
- 3- Odeme siparişle birlikte yapılacaktır.
- 4- Fatura tarihindeki T.C.M.B döviz alış kuru geçerlidir.
- 5-Bosch Termoteknik Manisa depoları teslimidir.
- 6-Tavsiye edilen satış fiyatlarıdır ve Bosch Termoteknik fiyat listeleri ve maddeleri konusunda her türlü değişikliği yapma hakkına sahiptir.

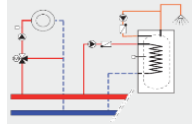
BUDERUS LOGAMATIC 5000 KUMANDA PANELLERİ FİYAT LİSTESİ

DUVAR VE YER TİPİ KAZAN PANELLERİ	SAP NO	FİYAT
Logamatic 5311 - Üflemlili brülörlü kazan veya kaskad sistem kumanda paneli - Yer tipi kazanlar için dokunmatik ekranlı kumanda paneli - Özellikleri: * Grafik, Dokunmatik Ekran * 4 adet boş modül yuvası * USB üzerinden yazılım güncelleme * USB veya MEC Remote Plus ile uzaktan erişim * SD kart veya USB stick bağlantı imkanı * Entegre IP Modül ile internete bağlantı * Entegre Modbus TCP/IP, IP4 otomasyon çıkışı * Tek modül ile 16 kazana kadar Kaskad * Çoklu dil desteği * 1 adet boyler devresi kontrolü (Boyer sıcaklık duyar elemanı haricen alınmalıdır.) * 1 adet ısıtma devresi veya kazan primer devre kontrolü	7736602043	1.590 EUR
		
Logamatic 5313 - Kendinden brülörlü kazan veya kaskad sistem kumanda paneli - Duvar ve Yer Tipi kazanlar için dokunmatik ekranlı kumanda paneli - Özellikleri: * Grafik, Dokunmatik Ekran * 4 adet boş modül yuvası * USB üzerinden yazılım güncelleme * USB veya MEC Remote Plus ile uzaktan erişim * SD kart veya USB stick bağlantı imkanı * Entegre IP Modül ile internete bağlantı * Entegre Modbus TCP/IP, IP4 otomasyon çıkışı * Tek modül ile 16 kazana kadar Kaskad * Çoklu dil desteği * 1 adet boyler devresi kontrolü (Boyer sıcaklık duyar elemanı haricen alınmalıdır.) * 1 adet ısıtma devresi veya kazan primer devre kontrolü	7736602054	1.485 EUR
		
FM-CM Kaskad Modülü - Sisteme maksimum 4 adet takılabilir. (16'lı kaskad imkanı) - Farklı tip ısıtma kazanları için kombinasyon imkanı. - Parametrelendirilebilir yük sınırlaması ve ısıtma imkanı. - Kazanlarda tersi sırada çalışma imkanı. - Strateji depo boyler bağlantısı imkanı.	7736602101	725 EUR
		
FM-MM Isıtma Zon Kontrol Modülü - 2 adet üç yollu vanalı/vanasız ısıtma devresi kontrolü sağlar. - Birer BFU uzaktan kumanda bağlantı seçeneği - Pompa arızası etkinleştirilmesi için birer giriş imkanı. - Harici talep/çalışma modu değiştirme için birer giriş imkanı. - Her bir kumanda paneli için en fazla 4 adet modül - 1 adet FV/FZ duyar elemanı dahildir.	8718598828	385 EUR
 		
FM-MW Boyler Zon Kontrol Modülü - 1 adet (L) ve (Z) pompalı boyler devresi kontrolü sağlar. - 1 adet üç yollu vanalı/vanasız ısıtma devresi kontrolü sağlar. - Harici ID talebi için giriş ve termik dezenfeksiyon etkinleştirilmesi için giriş - Her bir kumanda paneli için en fazla 1 adet modül - Bir BFU uzaktan kumanda bağlantı seçeneği - 1 adet boyler sıcaklık duyar elemanı dahildir.	8718598831	340 EUR
 		
FM-SI Emniyet Zinciri Modülü - Düşük su seviye emniyeti, basınç sınırlayıcıları ve limit termostatlar gibi en fazla 5 adet harici emniyet donanımı bağlayabilme imkanı. - Emniyet zincirinin hangi noktadan açıldığının kolay tespit imkanı. - Hata mesajlarını HMI'ya veya BMS'e aktarabilme imkanı. - Her bir kumanda paneli için en fazla 1 adet modül	8718598835	255 EUR
		
FM-AM Alternatif Isı Kaynağı Modülü - Kojenerasyon sistemi, gaz yakıtlı ısı pompası ve/veya depo boyler gibi alternatif ısıtma cihazı bağlantısı - Potansiyelsiz kontak üzerinden "otomatik" alternatif ısıtma cihazının talebi - MOD-BUS üzerinden Buderus Loganova kojenerasyon sistemi ile doğrudan iletişim - Her bir kumanda paneli için en fazla 1 adet modül	7736602082	445 EUR
FM-RM (İlave rölelerin panel içine montaj yapılması için ray modül)	8732900362	110 EUR
E-Pompa Terminal Rölesi (Modülasyonlu kazan pompası kullanımı durumunda)	89094252	73 EUR
R5000 İlave Röle	8732900363	79 EUR
R5000 Servis Bağlantı Cihazı (Bilgisayar ile kablolu bağlantı için ethernet adaptörü)	8732900361	75 EUR
Ethernet Kablosu RJ45 - 0,5 metre	8732900966	20 EUR
Ethernet Kablosu RJ45 - 5 metre	8732900967	28 EUR
Ethernet Kablosu RJ45 - 10 metre	8732900968	39 EUR
Ethernet Kablosu RJ45 - 25 metre	8732900969	49 EUR
FV/FZ Duyar Elemanı (Isıtma devresi / denge kabı duyar elemanı)	5991376	42 EUR
Boyer Sıcaklık Duyar Elemanı (L-pompalı boyler ısıtması için 1 adet duyar elemanı)	7735502288	43 EUR
FA Dış Hava Duyar Elemanı	5991374	32 EUR

Notlar

- 1- Fiyatlarımıza % 18 KDV ilave edilecektir.
- 2- Fiyatlarımız EURO olarak verilmiştir.
- 3- Ödeme siparişle birlikte yapılacaktır.
- 4- Fatura tarihindeki T.C.M.B döviz alış kuru geçerlidir.
- 5- Bosch Termoteknik Manisa depoları teslimidir.
- 6- Tavsiye edilen satış fiyatlarıdır.

BUDERUS LOGASOL GÜNEŞ ENERJİSİ KOLEKTÖRLERİ VE KUMANDA PANELLERİ FİYAT LİSTESİ

SAP NO	KOLEKTÖRLER	FİYAT
8718532953	CKN 2.0 DIKEY KOLEKTÖR	385 EUR
8718530938	SKN 4.0 DIKEY KOLEKTÖR	425 EUR
8718530939	SKN 4.0 YATAY KOLEKTÖR	475 EUR



CKN 2.0



SKN 4.0

SAP NO	HİDROLİK GRUP PANELLERİ	FİYAT
7735600042	KS0110/2 HİDROLİK GRUP	670 EUR
7735600049	KS0120/2 HİDROLİK GRUP	900 EUR
7735600051	KS0150/2 HİDROLİK GRUP	1.810 EUR
7735600040	KS0110E/2 HİDROLİK GRUP (2.kullanıcı için ilave hidrolik grup)	520 EUR

KS.. Paneller solar kumanda modülleri ile kontrol edilmelidir.

Hidrolik grup seçilirken sistemde kullanılacak boylar serpantin dirençleri dikkate alınmalıdır.



KS0110, KS0120, KS0150



KS0110E

SAP NO	SOLAR KUMANDA MODÜLLERİ	FİYAT
7747004406	SC10 SOLAR KUMANDA PANELİ (Bağımsız on/off kontrol) (Yalnız on-off pompalarda kullanılır.)	180 EUR
7735600070	SC20/2 SOLAR KUMANDA PANELİ (Bağımsız oransal kontrol)	305 EUR
7738111126	SC300 SOLAR KUMANDA PANELİ (Bağımsız oransal kontrol - RC310 panel olmadığında MS100-MS200 modüller ile kullanılır.)	275 EUR
7738110122	MS100 SOLAR KUMANDA MODÜLÜ (Güneş enerjisi ile kullanım suyu ısıtması kontrol modülü)	275 EUR
7738110124	MS200 SOLAR KUMANDA MODÜLÜ (Güneş enerjisi ile kullanım suyu ısıtması + ısıtma destek modülü)	410 EUR
7736616298	FM 443 SOLAR KUMANDA MODÜLÜ (Yalnız Logamatic 4000 serisi paneller ile kullanılır)	300 EUR

*Sistemde RC310 kumanda paneli yok ise MS100 ve MS200 modülleri SC300 kumanda paneli ile beraber alınmalıdır.



SC10



SC20/2



SC300

MS100
MS200

FM443

NOTLAR:

- 1- Fiyatlarımıza % 18 KDV ilave edilecektir.
- 2- Fiyatlarımız EURO olarak verilmiştir.
- 3- Ödeme siparişle birlikte yapılacaktır.
- 4- Fatura tarihindeki T.C.M.B döviz alış kuru geçerlidir.
- 5- Bosch Termoteknik Manisa depoları teslimidir.
- 6- Tavsiye edilen satış fiyatlarıdır ve Bosch Termoteknik fiyat listeleri ve maddeleri konusunda her türlü değişikliği yapma hakkına sahiptir.

2021 Fiyat Listesi

Buderus





Geleceğin ısıtma sistemleri.

www.buderus.com/tr 444 5 474

1.09.2021

KAPAĞA DÖN

BUDERUS LOGASOL GÜNEŞ ENERJİSİ BOYLERLERİ FİYAT LİSTESİ

SAP NO	LOGALUX BOYLERLER	FİYAT
8718541311	SM300/5W ÇİFT SERPANTİNLİ KULLANIM SUYU BOYLERİ (Beyaz) 	1.485 EUR
7735500678	SM400/5ES-C ÇİFT SERPANTİNLİ KULLANIM SUYU BOYLERİ (Gümüş) 	1.275 EUR
8732929427	SM400/5ES-B ÇİFT SERPANTİNLİ KULLANIM SUYU BOYLERİ (Gümüş) 	1.590 EUR
7735501582	SM500/5E-B ÇİFT SERPANTİNLİ KULLANIM SUYU BOYLERİ (Mavi) 	2.335 EUR
7736502290	SM750/5E-C ÇİFT SERPANTİNLİ KULLANIM SUYU BOYLERİ (Mavi) *	2.580 EUR
7736502298	SM1000/5E-C ÇİFT SERPANTİNLİ KULLANIM SUYU BOYLERİ (Mavi) *	3.170 EUR

* ERP yönetmeliğine göre 500 L üzeri kapasiteye sahip cihazlarda, eco label (enerji etiketi) uygulaması zorunluluğu bulunmamaktadır.

NOTLAR:

- 1- Fiyatlarımıza % 18 KDV ilave edilecektir.
- 2- Fiyatlarımız EURO olarak verilmiştir.
- 3- Ödeme siparişe birlikte yapılacaktır.
- 4- Fatura tarihindeki T.C.M.B döviz alış kuru geçerlidir.
- 5- Bosch Termoteknik Manisa depoları teslimidir.
- 6- Tavsiye edilen satış fiyatlarıdır ve Bosch Termoteknik fiyat listeleri ve maddeleri konusunda her türlü değişikliği yapma hakkına sahiptir.

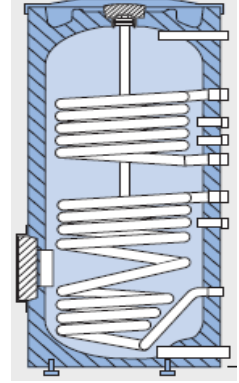

BUDERUS LOGASOL GÜNEŞ ENERJİSİ MONTAJ SETLERİ VE AKSESUARLARI FİYAT LİSTESİ

SAP NO	KOLEKTÖR BORU BAĞLANTI MALZEMELERİ	KOLEKTÖR TİPİ	MONTAJ ŞEKLİ	FİYAT
7709600126	BORU BAĞLANTI SETİ Her kolektör sırası için bir adet kullanılır.	CKN 2.0	Düz Çatı	95 EUR
7709600122			Çatı Üstü	91 EUR
8718531048	OTOMATİK PURJÖR SETİ Her kolektör sırasına veya çatı içine bağlanabilir.		Düz Çatı & Çatı Üstü	79 EUR
8718531628	BORU BAĞLANTI SETİ Her kolektör sırası için bir adet kullanılır.	SKN 4.0	Düz Çatı	67 EUR
8718531630			Çatı Üstü	105 EUR
8718531048	OTOMATİK PURJÖR SETİ Her kolektör sırasına veya çatı içine bağlanabilir.		Düz Çatı & Çatı Üstü	79 EUR

SAP NO	KOLEKTÖR MONTAJ SETLERİ	KOLEKTÖR TİPİ	MONTAJ ŞEKLİ	FİYAT
--------	-------------------------	---------------	--------------	-------

ÇATI ÜSTÜ MONTAJ SETLERİ

7709600087	ÇATI ÜSTÜ ANA MONTAJ PROFİLİ	CKN 2.0	Tuğla/Kiremit çatı	184 EUR
8718531023	ÇATI ÜSTÜ MONTAJ ASKI KANCASI			196 EUR
7709600088	ÇATI ÜSTÜ İLAVE MONTAJ PROFİLİ			
8718531023	ÇATI ÜSTÜ MONTAJ ASKI KANCASI	SKN 4.0 - Dikey	Tuğla/Kiremit çatı	196 EUR
8718531017	ÇATI ÜSTÜ ANA MONTAJ PROFİLİ			188 EUR
8718531023	ÇATI ÜSTÜ MONTAJ ASKI KANCASI			
8718531018	ÇATI ÜSTÜ İLAVE MONTAJ PROFİLİ	SKN 4.0 - Yatay	Tuğla/Kiremit çatı	196 EUR
8718531023	ÇATI ÜSTÜ MONTAJ ASKI KANCASI			196 EUR
8718531019	ÇATI ÜSTÜ ANA MONTAJ PROFİLİ			
8718531023	ÇATI ÜSTÜ MONTAJ ASKI KANCASI			196 EUR
8718531022	ÇATI ÜSTÜ İLAVE MONTAJ PROFİLİ			
8718531023	ÇATI ÜSTÜ MONTAJ ASKI KANCASI			

DÜZ ÇATI MONTAJ SETLERİ

8718531943	DÜZ ÇATI ANA MONTAJ PROFİLİ	CKN 2.0	Düz Çatı	185 EUR
8718531945	DÜZ ÇATI İLAVE MONTAJ PROFİLİ			120 EUR
8718531031	DÜZ ÇATI ANA MONTAJ PROFİLİ	SKN 4.0 - Dikey	Düz Çatı	225 EUR
8718531032	DÜZ ÇATI İLAVE MONTAJ PROFİLİ			140 EUR
8718531033	/ DÜZ ÇATI ANA MONTAJ PROFİLİ	SKN 4.0 - Yatay	Düz Çatı	165 EUR
8718531034	/ DÜZ ÇATI İLAVE MONTAJ PROFİLİ			165 EUR

- Çatı üstü ve düz çatı montaj setleri 20m maks yükseklik ve en fazla 2kN/m², çatı içi montaj setleri en fazla 3,8kN/m² yüklere dayanıklıdır. Bu yüklerin üzerindeki yükler için firmamıza danışınız.
- Çatı içi montaj uygulamaları için firmamıza danışınız.
- Çatı üstü ve düz çatı ana montaj profili ve askı kancası , her kolektör sırası için bir adet kullanılır.
- Çatı üstü ve düz çatı ilave montaj profili ve askı kancası, kolektör sayısının -1' i kadar kullanılır.

SAP NO	GÜNEŞ ENERJİSİ SİSTEM AKSESUARLARI	FİYAT
8718660880	SOLAR SIVI 10 LİTRE	115 EUR
83013628	! SWT 6 HAVUZ EŞANJÖRÜ (6 kolektöre kadar)	745 EUR
83013632	! SWT 10 HAVUZ EŞANJÖRÜ (10 kolektöre kadar) *	890 EUR
5991520	FSS DUYAR ELEMAN SETİ (2.devre duyar elemanı)	53 EUR
85103220	! VS-SU İKİNCİ DEVRE KONTROL VANASI	285 EUR
7738700849	! TERMOSTATİK ÜÇ YOLLU VANA 3/4"	105 EUR

- SWT 6-10 Havuz eşanjörü stokta mevcut değildir, sipariş ile getirilmektedir.
- Solar sıvı tesisat su hacmine göre hesaplanmalı ve tesisata seyreltilmeden doldurulmalıdır.

! Lütfen stok sorunuz.

NOTLAR:

- 1- Fiyatlarımıza % 18 KDV ilave edilecektir.
- 2- Fiyatlarımız EURO olarak verilmiştir.
- 3- Ödeme siparişle birlikte yapılacaktır.
- 4- Fatura tarihindeki T.C.M.B döviz alış kuru geçerlidir.
- 5- Bosch Termoteknik Manisa depoları teslimidir.
- 6- Tavsiye edilen satış fiyatlarıdır ve Bosch Termoteknik fiyat listeleri ve maddeleri konusunda her türlü değişikliği yapma hakkına sahiptir.

BUDERUS LOGASOL GÜNEŞ ENERJİSİ SİSTEM ÇÖZÜMLERİ FİYAT LİSTESİ ÇATI ÜSTÜ MONTAJ

Sap No	Paket-1 (2 Adet CKN kolektör + SM300 boyler)	Adet	Liste Fiyatı
8718532953	Buderus CKN 2.0 Dikey Kolektör	2	4.083 EUR
7735600042	Buderus KS0110/2 Hidrolik Grup	1	
7735600070	Buderus SC20 Solar Kumanda Paneli	1	
7709600122	Buderus CKN Çatı Üstü Boru Bağlantı Seti	1	
8718531048	Buderus Otomatik Pürjör Seti	1	
7709600087	Buderus CKN Çatı Üstü Ana Montaj Profili	1	
7709600088	Buderus CKN Çatı Üstü İlave Montaj Profili	1	
8718531023	Buderus CKN Çatı Üstü Montaj Askı Kancası	2	
8718660880	Buderus Solar Sıvı 10 Litre	1	
8718541311	Buderus SM300/5W Çift Serpantinli Boyler	1	
7726249036	IMT 3/4" 9 bar Boyler Emniyet Ventili	1	
7738700849	Termostatik Üç Yollu Vana 3/4"	1	
7738337962	Reflex Genleşme Deposu NG18	1	

Sap No	Paket-2 (2 Adet SKN kolektör + SM300 boyler)	Adet	Liste Fiyatı
8718530938	Buderus SKN 4.0 Dikey Kolektör	2	4.181 EUR
7735600042	Buderus KS0110/2 Hidrolik Grup	1	
7735600070	Buderus SC20 Solar Kumanda Paneli	1	
8718531630	Buderus SKN Çatı Üstü Boru Bağlantı Seti	1	
8718531048	Buderus Otomatik Pürjör Seti	1	
8718531017	Buderus SKN Çatı Üstü Ana Montaj Profili	1	
8718531018	Buderus SKN Çatı Üstü İlave Montaj Profili	1	
8718531023	Buderus SKN Çatı Üstü Montaj Askı Kancası	2	
8718660880	Buderus Solar Sıvı 10 Litre	1	
8718541311	Buderus SM300/5W Çift Serpantinli Boyler	1	
7726249036	IMT 3/4" 9 bar Boyler Emniyet Ventili	1	
7738700849	Termostatik Üç Yollu Vana 3/4"	1	
7738337962	Reflex Genleşme Deposu NG18	1	

Sap No	Paket-3 (3 Adet CKN kolektör + SM400 boyler)	Adet	Liste Fiyatı
8718532953	Buderus CKN 2.0 Dikey Kolektör	3	4.836 EUR
7735600049	Buderus KS0120/2 Hidrolik Grup	1	
7735600070	Buderus SC20 Solar Kumanda Paneli	1	
7709600122	Buderus CKN Çatı Üstü Boru Bağlantı Seti	1	
8718531048	Buderus Otomatik Pürjör Seti	1	
7709600087	Buderus CKN Çatı Üstü Ana Montaj Profili	1	
7709600088	Buderus CKN Çatı Üstü İlave Montaj Profili	2	
8718531023	Buderus CKN Çatı Üstü Montaj Askı Kancası	3	
8718660880	Buderus Solar Sıvı 10 Litre	2	
7735500678	Buderus SM400/5W Çift Serpantinli Boyler	1	
7726249041	IMT 1" 9 bar Boyler Emniyet Ventili	1	
7738700849	Termostatik Üç Yollu Vana 3/4"	1	
7738337963	Reflex Genleşme Deposu NG25	1	

Sap No	Paket-4 (3 Adet SKN kolektör + SM400 boyler)	Adet	Liste Fiyatı
8718530938	Buderus SKN 4.0 Dikey Kolektör	3	4.966 EUR
7735600049	Buderus KS0120/2 Hidrolik Grup	1	
7735600070	Buderus SC20 Solar Kumanda Paneli	1	
8718531630	Buderus SKN Çatı Üstü Boru Bağlantı Seti	1	
8718531048	Buderus Otomatik Pürjör Seti	1	
8718531017	Buderus SKN Çatı Üstü Ana Montaj Profili	1	
8718531018	Buderus SKN Çatı Üstü İlave Montaj Profili	2	
8718531023	Buderus SKN Çatı Üstü Montaj Askı Kancası	3	
8718660880	Buderus Solar Sıvı 10 Litre	2	
7735500678	Buderus SM400/5W Çift Serpantinli Boyler	1	
7726249041	IMT 1" 9 bar Boyler Emniyet Ventili	1	
7738700849	Termostatik Üç Yollu Vana 3/4"	1	
7738337963	Reflex Genleşme Deposu NG25	1	

Sap No	Paket-5 (4 Adet CKN kolektör + SM500 boyler)	Adet	Liste Fiyatı
8718532953	Buderus CKN 2.0 Dikey Kolektör	4	7.531 EUR
7735600051	Buderus KS0150/2 Hidrolik Grup	1	
7735600070	Buderus SC20 Solar Kumanda Paneli	1	
7709600122	Buderus CKN Çatı Üstü Boru Bağlantı Seti	1	
8718531048	Buderus Otomatik Pürjör Seti	1	
7709600087	Buderus CKN Çatı Üstü Ana Montaj Profili	1	
7709600088	Buderus CKN Çatı Üstü İlave Montaj Profili	3	
8718531023	Buderus CKN Çatı Üstü Montaj Askı Kancası	4	
8718660880	Buderus Solar Sıvı 10 Litre	3	
7735501582	Buderus SM500.5 E-B Çift Serpantinli Boyler	1	
7726249041	IMT 1" 9 bar Boyler Emniyet Ventili	1	
7738700849	Termostatik Üç Yollu Vana 3/4"	1	
7738318821	Reflex Genleşme Deposu NG35	1	

Sap No	Paket-6 (4 Adet SKN kolektör + SM500 boyler)	Adet	Liste Fiyatı
8718530938	Buderus SKN 4.0 Dikey Kolektör	4	7.693 EUR
7735600051	Buderus KS0150/2 Hidrolik Grup	1	
7735600070	Buderus SC20 Solar Kumanda Paneli	1	
8718531630	Buderus SKN Çatı Üstü Boru Bağlantı Seti	1	
8718531048	Buderus Otomatik Pürjör Seti	1	
8718531017	Buderus SKN Çatı Üstü Ana Montaj Profili	1	
8718531018	Buderus SKN Çatı Üstü İlave Montaj Profili	3	
8718531023	Buderus SKN Çatı Üstü Montaj Askı Kancası	4	
8718660880	Buderus Solar Sıvı 10 Litre	3	
7735501582	Buderus SM500.5 E-B Çift Serpantinli Boyler	1	
7726249041	IMT 1" 9 bar Boyler Emniyet Ventili	1	
7738700849	Termostatik Üç Yollu Vana 3/4"	1	
7738318821	Reflex Genleşme Deposu NG35	1	

Örnek Tesisat Şeması-1

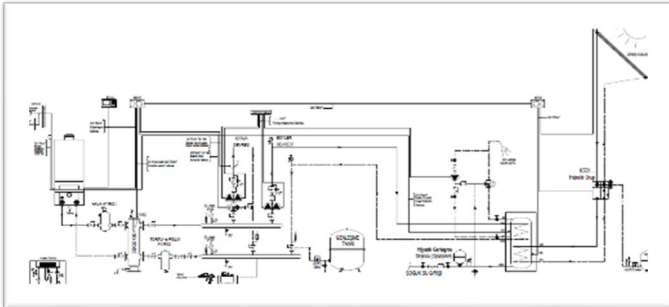

Örnek Tesisat Şeması-2

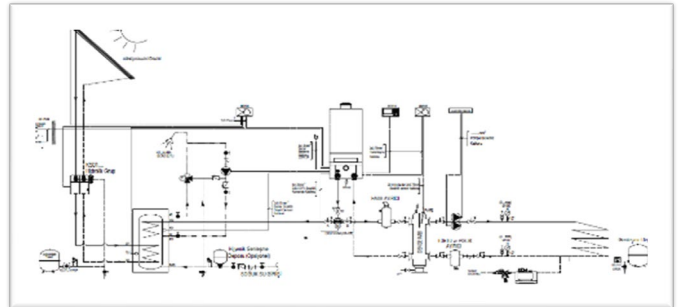

* Sistem borulama metrajına göre solar sıvı ve genleşme deposu hacmi gözden geçirilmelidir.

NOTLAR:

- 1- Fiyatlarımıza % 18 KDV ilave edilecektir.
- 2- Fiyatlarımız EURO olarak verilmiştir.
- 3- Ödeme siparişle birlikte yapılacaktır.
- 4- Fatura tarihindeki T.C.M.B döviz alış kuru geçerlidir.
- 5- Bosch Termoteknik Manisa depoları teslimidir.
- 6- Tavsiye edilen satış fiyatlarıdır ve Bosch Termoteknik fiyat listeleri ve maddeleri konusunda her türlü değişikliği yapma hakkına sahiptir.

2021 Fiyat Listesi

www.buderus.com/tr 444 5 474

Buderus

Geleceğin ısıtma sistemleri.

1.09.2021

KAPAĞA DÖN

BUDERUS LOGASOL GÜNEŞ ENERJİSİ SİSTEM ÇÖZÜMLERİ FİYAT LİSTESİ DÜZ ÇATI MONTAJ

Sap No	Paket-1 (2 Adet CKN kolektör + SM300 boyler)	Adet	Liste Fiyatı
8718532953	Buderus CKN 2.0 Dikey Kolektör	2	4.012 EUR
7735600042	Buderus KS0110/2 Hidrolik Grup	1	
7735600070	Buderus SC20 Solar Kumanda Paneli	1	
7709600126	Buderus CKN Düz Çatı Boru Bağlantı Seti	1	
8718531048	Buderus Otomatik Pürjör Seti	1	
8718531943	Buderus CKN Düz Çatı Ana Montaj Profili	1	
8718531945	Buderus CKN Düz Çatı İlave Montaj Profili	1	
8718660880	Buderus Solar Sıvı 10 Litre	1	
8718541311	Buderus SM300/5W Çift Serpantinli Boyler	1	
7726249036	IMT 3/4" 9 bar Boyler Emniyet Ventili	1	
7738700849	Termostatik Üç Yollu Vana 3/4"	1	
7738337962	Reflex Genleşme Deposu NG18	1	

Sap No	Paket-2 (2 Adet SKN kolektör + SM300 boyler)	Adet	Liste Fiyatı
8718530938	Buderus SKN 4.0 Dikey Kolektör	2	4.124 EUR
7735600042	Buderus KS0110/2 Hidrolik Grup	1	
7735600070	Buderus SC20 Solar Kumanda Paneli	1	
8718531628	Buderus SKN Düz Çatı Boru Bağlantı Seti	1	
8718531048	Buderus Otomatik Pürjör Seti	1	
8718531031	Buderus SKN Düz Çatı Ana Montaj Profili	1	
8718531032	Buderus SKN Düz Çatı İlave Montaj Profili	1	
8718660880	Buderus Solar Sıvı 10 Litre	1	
8718541311	Buderus SM300/5W Çift Serpantinli Boyler	1	
7726249036	IMT 3/4" 9 bar Boyler Emniyet Ventili	1	
7738700849	Termostatik Üç Yollu Vana 3/4"	1	
7738337962	Reflex Genleşme Deposu NG18	1	

Sap No	Paket-3 (3 Adet CKN kolektör + SM400 boyler)	Adet	Liste Fiyatı
8718532953	Buderus CKN 2.0 Dikey Kolektör	3	4.689 EUR
7735600049	Buderus KS0120/2 Hidrolik Grup	1	
7735600070	Buderus SC20 Solar Kumanda Paneli	1	
7709600126	Buderus CKN Düz Çatı Boru Bağlantı Seti	1	
8718531048	Buderus Otomatik Pürjör Seti	1	
8718531943	Buderus CKN Düz Çatı Ana Montaj Profili	1	
8718531945	Buderus CKN Düz Çatı İlave Montaj Profili	2	
8718660880	Buderus Solar Sıvı 10 Litre	2	
7735500678	Buderus SM400/5W Çift Serpantinli Boyler	1	
7726249041	IMT 1" 9 bar Boyler Emniyet Ventili	1	
7738700849	Termostatik Üç Yollu Vana 3/4"	1	
7738337963	Reflex Genleşme Deposu NG25	1	

Sap No	Paket-4 (3 Adet SKN kolektör + SM400 boyler)	Adet	Liste Fiyatı
8718530938	Buderus SKN 4.0 Dikey Kolektör	3	4.861 EUR
7735600049	Buderus KS0120/2 Hidrolik Grup	1	
7735600070	Buderus SC20 Solar Kumanda Paneli	1	
8718531628	Buderus SKN Düz Çatı Boru Bağlantı Seti	1	
8718531048	Buderus Otomatik Pürjör Seti	1	
8718531031	Buderus SKN Düz Çatı Ana Montaj Profili	1	
8718531032	Buderus SKN Düz Çatı İlave Montaj Profili	2	
8718660880	Buderus Solar Sıvı 10 Litre	2	
7735500678	Buderus SM400/5W Çift Serpantinli Boyler	1	
7726249041	IMT 1" 9 bar Boyler Emniyet Ventili	1	
7738700849	Termostatik Üç Yollu Vana 3/4"	1	
7738337963	Reflex Genleşme Deposu NG25	1	

Sap No	Paket-5 (4 Adet CKN kolektör + SM500 boyler)	Adet	Liste Fiyatı
8718532953	Buderus CKN 2.0 Dikey Kolektör	4	7.308 EUR
7735600051	Buderus KS0150/2 Hidrolik Grup	1	
7735600070	Buderus SC20 Solar Kumanda Paneli	1	
7709600126	Buderus CKN Düz Çatı Boru Bağlantı Seti	1	
8718531048	Buderus Otomatik Pürjör Seti	1	
8718531943	Buderus CKN Düz Çatı Ana Montaj Profili	1	
8718531945	Buderus CKN Düz Çatı İlave Montaj Profili	3	
8718660880	Buderus Solar Sıvı 10 Litre	3	
7735501582	Buderus SM500.5 E-B Çift Serpantinli Boyler	1	
7726249041	IMT 1" 9 bar Boyler Emniyet Ventili	1	
7738700849	Termostatik Üç Yollu Vana 3/4"	1	
7738318821	Reflex Genleşme Deposu NG35	1	

Sap No	Paket-6 (4 Adet SKN kolektör + SM500 boyler)	Adet	Liste Fiyatı
8718530938	Buderus SKN 4.0 Dikey Kolektör	4	7.540 EUR
7735600051	Buderus KS0150/2 Hidrolik Grup	1	
7735600070	Buderus SC20 Solar Kumanda Paneli	1	
8718531628	Buderus SKN Düz Çatı Boru Bağlantı Seti	1	
8718531048	Buderus Otomatik Pürjör Seti	1	
8718531031	Buderus SKN Düz Çatı Ana Montaj Profili	1	
8718531032	Buderus SKN Düz Çatı İlave Montaj Profili	3	
8718660880	Buderus Solar Sıvı 10 Litre	3	
7735501582	Buderus SM500.5 E-B Çift Serpantinli Boyler	1	
7726249041	IMT 1" 9 bar Boyler Emniyet Ventili	1	
7738700849	Termostatik Üç Yollu Vana 3/4"	1	
7738318821	Reflex Genleşme Deposu NG35	1	

Örnek Tesisat Şeması-1

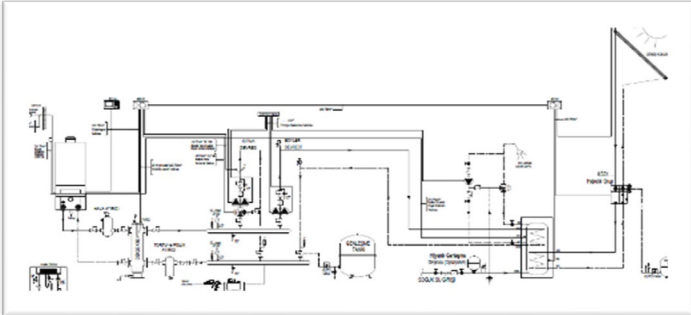

Örnek Tesisat Şeması-2

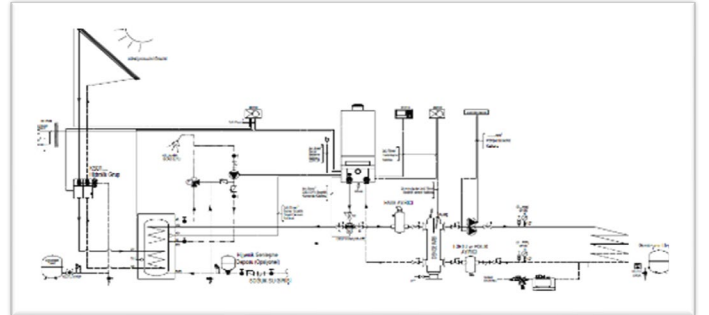

* Sistem borulama metrajına göre solar sıvı ve genleşme deposu hacmi gözden geçirilmelidir.

NOTLAR:

- 1- Fiyatlarımız % 18 KDV ilave edilecektir.
- 2- Fiyatlarımız EURO olarak verilmiştir.
- 3- Ödeme siparişle birlikte yapılacaktır.
- 4- Fatura tarihindeki T.C.M.B döviz alış kuru geçerlidir.
- 5- Bosch Termoteknik Manisa depoları teslimlidir.
- 6- Tavsiye edilen satış fiyatlarıdır ve Bosch Termoteknik fiyat listeleri ve maddeleri konusunda her türlü değişikliği yapma hakkına sahiptir.

ÇİFT SERPANTİNLİ BOYLER VE KAZAN DESTEKLİ KULLANIM SUYU ISITMASI SİSTEM-1

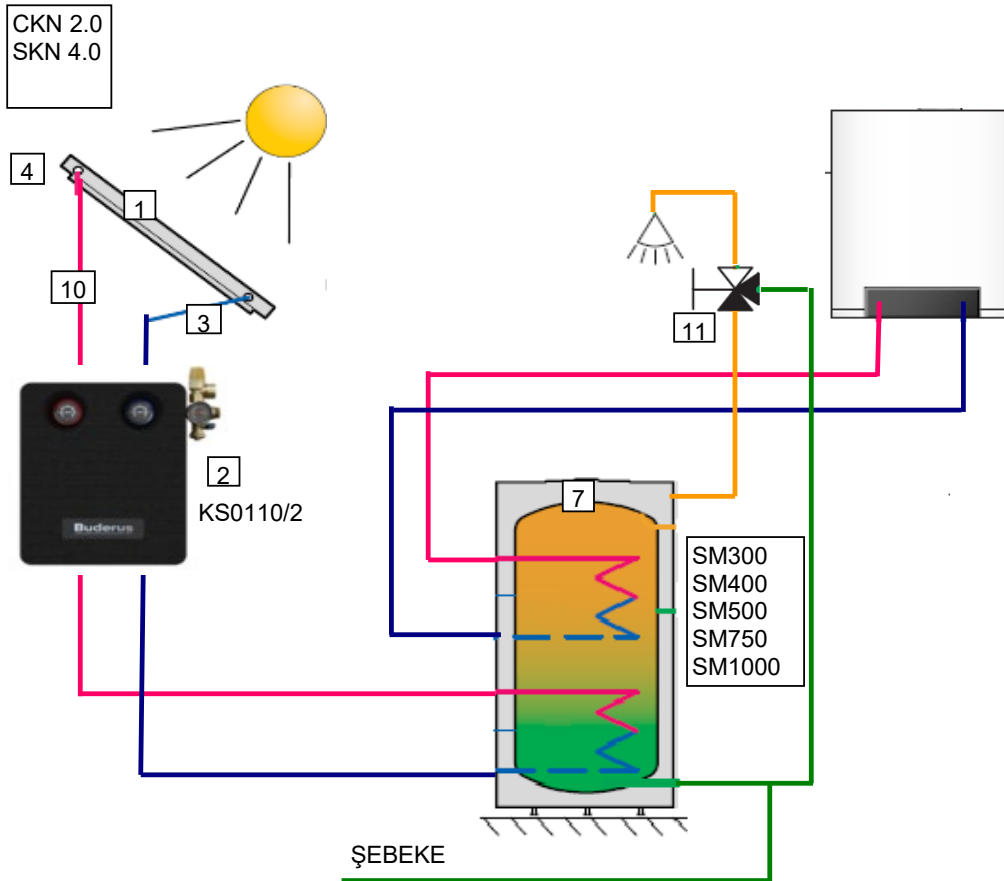

No	Sistem Komponentleri
1	Logasol CKN 2.0 / SKN 4.0 Güneş kolektörü
2	Kumanda Grubu
3	Boru bağlantı seti (her kolektör sırası için 1 adet)
4	Otomatik purjör seti (her kolektör sırası için 1 adet)
5	Çatiüstü/Düzçatı ana montaj seti (her kolektör grubu için 1 adet)
6	Çatiüstü/Düzçatı ilave montaj seti ((Kolektör sayısı- Kolektör grubu sayısı)
7	Logalux SM çift serpantinli boyler
8	Boiler emniyet ventili
9	Genleşme deposu
10	Solar Sıvı
11	Termostatik üç yollu vana (ayrıca sipariş edilmelidir)

Kullanılabilir Kumanda Grupları
Logasol KS01...+ RC310 + MS100 (Yalnızca EMS uyumlu Duvar tip kazan ile kullanılır.)
Logasol KS01...+ Logamatic 4000 + FM443 (Duvar ve yer tipi kazan)
Logasol KS01...+ SC20/2 (bağımsız oransal kontrol)
Logasol KS01...+ SC10 (bağımsız on/off kontrol)

TEK SERPANTİNLİ İKİ BOYLER İLE KULLANIM SUYU ISITMASI SİSTEM 2

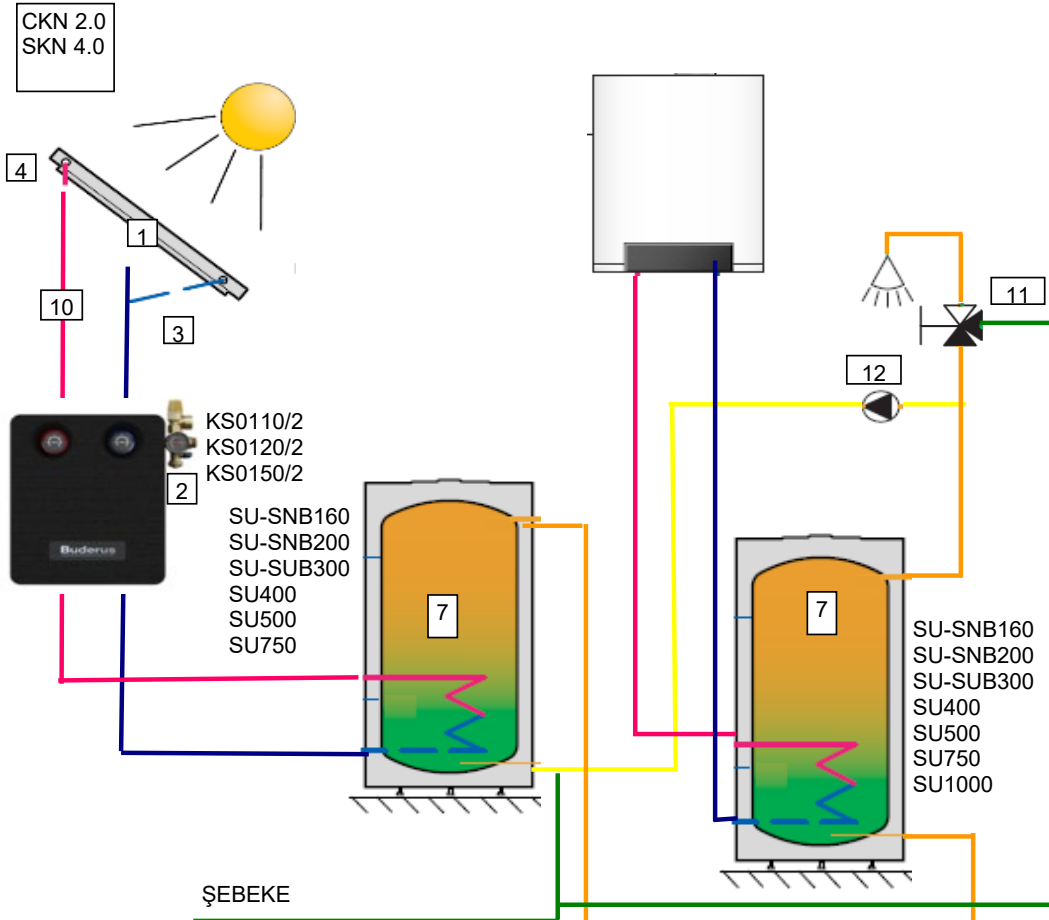

No	Sistem Komponentleri
1	Logasol CKN 2.0 / SKN 4.0 Güneş kollektörü
2	Kumanda Grubu
3	Boru bağlantı seti (her kollektör sırası için 1 adet)
4	Otomatik purjör seti (her kollektör sırası için 1 adet)
5	Çatıüstü/Düzçatı ana montaj seti (her kollektör grubu için 1 adet)
6	Çatıüstü/Düzçatı ilave montaj seti ((Kollektör sayısı- Kollektör grubu sayısı)
7	Logalux SU Boyler x 2 adet
8	Boylar emniyet ventili
9	Genleşme deposu
10	Solar Sıvı
11	Termostatik üç yollu vana (ayrıca sipariş edilmelidir)
12	Boylarlar arası sirkülasyon pompası

Kullanılabilir Kumanda Grupları
Logasol KS01...+ RC310 + MS100 (Yalnızca EMS uyumlu duvar tipi kazan ile kullanılır.)
Logasol KS01...+ Logamatic 4000 + FM443 +2xFSS (Duvar ve yer tipi kazan)
Logasol KS01...+ SC300 + MS100 (bağımsız oransal kontrol)